

Сертифицированная СКС Netko

netko.ru



Продукция Netko сертифицирована и соответствует мировым стандартам

ISO 9001



UTP cat 5e UTP cat 6 UTP cat 6A FTP cat 6A



UTP cat 5e UTP cat 5e LSZH FTP cat 5e UTP cat 6



FTP cat 6 FTP cat 6A LSZH FTP cat 7 LSZH

Содержание

Сертифицированная СКС тм Netko PREMIUM QUALITY. 2

Каталог продукции:

Кабель витая пара

Категория 5e

51108 / 52401 / 54190 Кабель U/UTP4 cat.5e, 4 пары (4x2x0.51), одножильный 4

52440 / 57019 / 56990 Кабель U/UTP4 cat.5e, 4 пары (4x2x0.51), одножильный, нг(A)-HF LSZH. 6

56413 Кабель U/UTP4 cat.5e, 4 пары (4x2x0.51), одножильный, нг(A)-HFLTx 8

51109 / 54187 Кабель F/UTP4 cat.5e экранированный 4 пары (4x2x0.51), одножильный 10

54044 Кабель F/UTP 4 cat.5e экранированный, 4 пары (4x2x0.51), одножильный, нг(A)-HF LSZH 12

56412 Кабель F/UTP4 cat.5e, 4 пары (4x2x0.51), одножильный, нг(A)-HFLTx 14

54043 Кабель SF/UTP4 cat.5e экранированный + оплетка, 4 пары (4x2x0.51), одножильный 16

Категория 6

51120 Кабель U/UTP 4 cat.6, 4 пары (4x2x0.57), 305м, одножильный, с крестовиной 18

54194 Кабель U/UTP4 cat.6, 4 пары (4x2x0.57) одножильный, нг(A)-HF LSZH. 20

53181 Кабель F/UTP 4 cat.6 экранированный, 4 пары (4x2x0.55), одножильный, с крестовиной 22

54189 Кабель F/UTP4 cat.6, 4 пары (4x2x0.55) одножильный, нг(A)-HF LSZH 24

Категория 6a

53573 Кабель U/UTP4 cat.6a, 4 пары (4x2x0.61), одножильный 26

54046 Кабель U/UTP4 cat.6a, 4 пары (4x2x0.61), одножильный, нг(A)-HF LSZH 28

53961 Кабель F/UTP4 cat.6a, 4 пары (4x2x0.61), одножильный, нг(A)-HF LSZH. 30

Категория 7

53962 Кабель S/FTP4 cat.7 экранированный + оплетка, 4 пары (4x2x0.56), одножильный, нг(A)-HF LSZH 32

Коммутационные шнуры

Патч-корды U/UTP4 LSZH cat.5e, cat.6, cat.6a 34

Патч-корды F/UTP4 LSZH cat.5e, cat.6 36

Коммутационные патч-панели

Категория 5e

51957 Патч-панель UTP, cat.5e, Dual IDC, 10", 12 портов RJ45, 1U 38

55763 Патч-панель UTP, cat.5e, Dual IDC, 19", 24 порта RJ45, 0,5U, компактная 38

51117 Патч-панель UTP, cat.5e, Dual IDC, 19", 24 порта RJ45, 1U 38

55045 Патч-панель UTP, cat.5e, Dual IDC, 19", 48 портов RJ45, 1U, компактная 38

51119 Патч-панель UTP, cat.5e, Dual IDC, 19", 48 портов RJ45, 2U 38

55041 Патч-панель FTP, cat.5e, Dual Type IDC, 19", 24 порта RJ45, 1U 40

Категория 6

55049 Патч-панель UTP, cat.6, Dual IDC, 19", 24 порта RJ45, 0,5U, компактная 42

55050 Патч-панель UTP, cat.6, Dual IDC, 19", 24 порта RJ45, 1U. 42

54082 Патч-панель UTP, cat.6, Dual IDC, 19", 48 портов RJ45, 1U, компактная 42

51956 Патч-панель UTP, cat.6, Dual IDC, 19", 48 портов RJ45, 2U 42

55047 Патч-панель FTP, cat.6, Dual Type IDC, 19", 24 порта RJ45, 1U 44

Категория 6a

54436 Патч-панель UTP и FTP, cat.6a, Dual IDC, UTP 19", 24 порта RJ45, 1U 46

53971 Патч-панель UTP и FTP, cat.6a, FTP 19", 24 порта RJ45, 0,5U, компактная 46

Модули

Модуль Keystone неэкранированный RJ-45, KE, белый, категория 5e, 6 и 6a

54435 cat.5e, 90°, без инструмента 48

51958 cat.5e, 90°, под инструмент 48

54138 cat.6, 90°, без инструмента 48

54137 cat.6, 90°, под инструмент 48

54439 cat.6a, 180°, под инструмент/без инструмента 48

54441 cat.6a, 90°, без инструмента 48

54440 cat.6a, 90°, под инструмент 48

Модуль Keystone экранированный RJ-45, KE, металл, категория 5e, 6 и 6a

51115 cat.5e, 180°, без инструмента 50

54135 cat.5e, 90°, под инструмент 50

54085 cat.6, 90°, под инструмент 50

53968 cat.6a, 90°, под инструмент 50

Абонентские розетки

Категория 5e

54399 Розетка внешняя на плате, неэкранированная, белая, PCB, 1xRJ-45 cat.5e 52

54400 Розетка внешняя на плате, неэкранированная, 2xRJ-45 cat.5e 52

Категория 6

54402 Розетка внешняя на плате, неэкранированная, 1xRJ-45 cat.6 52

54403 Розетка внешняя на плате, неэкранированная, 2xRJ-45 cat.6 52



КОМПАНИЯ ТДФ РАДА ПРЕДЛОЖИТЬ ВАМ
УНИКАЛЬНУЮ СИСТЕМНУЮ ГАРАНТИЮ **50 лет**
на **ВСЕ** компоненты,
входящие в состав
Сертифицированной
СКС Netko

Телекоммуникационное оборудование тм Netko производится на ведущих фабриках Тайваня, успешно использующих новейшие технологические разработки японских инженеров.

В производстве компонентов Структурированной Кабельной Системы Netko используется только высококачественное сырье. Продукция проходит строгий контроль качества на всех этапах производства и соответствует мировым стандартам.

На российском рынке продукция Netko появилась в 2002 году, успев за это время заслужить доверие профессионалов в сфере телекоммуникаций.



Каждый зарегистрированный проект СКС Netko защищен 50-летней гарантией, которая подтверждается сертификатом

◀ Пример сертификата, подтверждающего гарантию 50 лет на продукцию Netko

ВЫ МОЖЕТЕ ВЫБРАТЬ СЛЕДУЮЩИЕ ВАРИАНТЫ СКС NETKO:

экранированная СКС Netko
cat.5e, cat.6, cat.6A

неэкранированная СКС Netko
cat.5e, cat.6, cat.6A

Линейка СКС Netko включает в себя все необходимое для построения канала связи:

- кабель витая пара (U/UTP, F/UTP)
- розетки и модули
- патч-панели
- патч-корды

Компоненты СКС Netko имеют все необходимые сертификаты.

ПРЕИМУЩЕСТВА УСТАНОВКИ СКС NETKO:

- 50** лет* высокая надежность: системная гарантия **50 лет***
- высокое качество и экологичность всех элементов
- соответствие существующим мировым стандартам
- неограниченная возможность расширения уже построенной СКС Netko
- легкость монтажа

* Компания Netko предоставляет 50 лет гарантии на кабель и компоненты при условии их монтажа сертифицированным специалистом Netko.

netko Надежный кабель для серьезных проектов
FLUKE Cable Test Премиум качество



ГАРАНТИЯ НА КАБЕЛЬ **15 лет**

В СОСТАВЕ NETKO СКС **50 лет**



Упаковка

На каждой коробке размещен специальный знак, означающий, что данный кабель входит в состав сертифицированной СКС Netko:



Компания Netko предоставляет 50 лет гарантии на кабель и компоненты при условии их монтажа сертифицированным специалистом Netko.

⚠ **Обратите внимание!**
На каждой коробке кабеля Netko находится QR-код с ссылкой на сайт netko.ru в раздел «Тесты», где представлены результаты тестирования кабеля Netko по партиям продукции.



Мы гордимся, что продукция Netko используется на ведущих объектах страны:



Крупнейшие спортивные мероприятия



Банки



Международные сети отелей



Торговые центры



Офисы и филиалы крупных госкомпаний

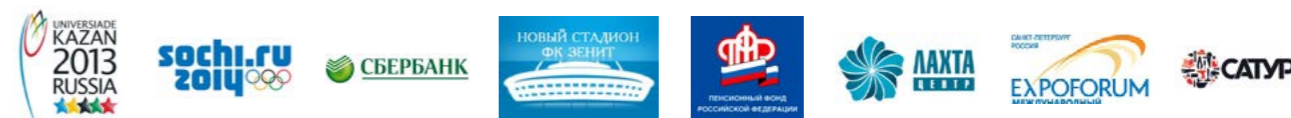



Кабель U/UTP4 cat.5e 4 пары (4x2x0.51), одножильный

51108 52401 54190

Особенности:



■ Для внутренней прокладки



■ Категория 5e



■ Превышает требования стандартов UL444 & EN 50173-1 & ISO/IEC 11801 & TIA-568-C.2

■ Сертификаты ГОСТ-Р и пожарной безопасности



■ Гарантия 50 лет (в составе СКС Netko)

■ Для использования в высокоскоростных системах передачи данных со скоростью до 1Гбит/с

■ Поставляется в бухтах по 305 м

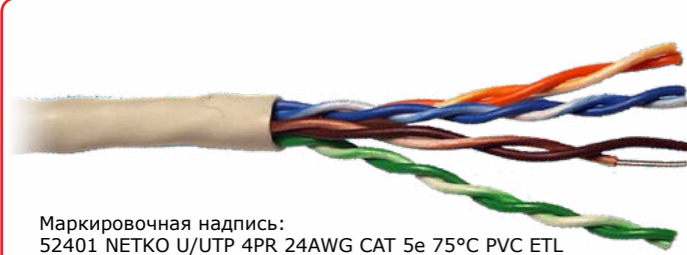

Маркировочная надпись:
52401 NETKO U/UTP 4PR 24AWG CAT 5e 75°C PVC ETL
VERIFIED TO TIA-568-C.2 RoHS COMPLIANT PP ????
DD/MM/YY XXXXM

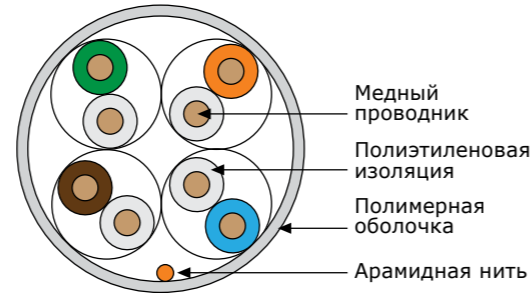

Результаты тестов
представлены на сайте
www.netko.ru

Механические характеристики

Радиус изгиба при прокладке, D	Не менее 8D
Радиус изгиба при эксплуатации, D	Не менее 8D
Растягивающее усилие, Н	Не более 80
Прочность на разрыв, Н/мм ²	Не более 400
Температура хранения, °С	от -20 до +75
Температура прокладки, °С	от 0 до +75
Температура эксплуатации, °С	от -20 до +75

ХАРАКТЕРИСТИКИ

Код	51108 / 52401 / 54190
Категория	5e
Полоса пропускания, МГц	100
Тип	U/UTP
Количество пар	4
Материал проводников	Чистая медь BC
Тип проводников	Одножильный
Диаметр проводников, AWG (мм)	24 (0,51)
Материал изоляции проводников	Полиэтилен высокой плотности (HDPE)
Толщина изоляции проводников, мм	0,2
Внешний диаметр изоляции проводников, мм	0,91
Материал внешней оболочки	PВХ (PVC)
Применение	Для внутренней прокладки
Толщина оболочки, мм	0,6
Внешний диаметр оболочки, мм	5
Цвет оболочки	
Защитная пленка	-
Разрывная нить	Есть
Погонная масса, кг/км	30,9
Волновое сопротивление, Ом	100±15
Скорость распространения сигнала, NVP	70
Погонное сопротивление по постоянному току, Ом/км	94
Длина, м	305
Соответствие стандартам	Превышает требования стандартов UL444 & EN 50173-1 & ISO/IEC 11801 & TIA-568-C.2
Поддерживаемые приложения	1000BASE-T Gigabit Ethernet, 100BASE-TX Fast Ethernet, 10BASE-T Ethernet, голос, видео и другие приложения
Упаковка	Картонная коробка
Размеры упаковки (коробка ШxВxГ), мм	360x360x180
Вес с упаковкой, кг	9,1
Объем с упаковкой, м ³	0,024
Гарантия	15 лет 50 лет – в составе Netko СКС

Электрические характеристики

Частота (MHz)	Вносимые потери MAX (dB/100m)	NEXT MIN. (dB)	ACR MIN. (dB)	PS. NEXT MIN. (dB)	PS. ACR MIN. (dB)	ACRF MIN. (dB/100m)	PS. ACRF MIN. (dB/100m)	Возвратные потери. MIN (dB)
1	2.0	65.3	63.3	62.3	60.3	63.8	60.8	20.0
4	4.1	56.3	52.2	53.3	49.2	51.7	48.7	23.0
8	5.8	51.8	46.0	48.8	43.0	45.7	42.7	24.5
10	6.5	50.3	43.8	47.3	40.8	43.8	40.8	25
16	8.2	47.3	39.1	44.3	36.1	39.7	36.7	25.0
20	9.3	45.8	36.5	42.8	33.5	37.8	34.8	25.0
25	10.4	44.3	33.9	41.3	30.9	35.8	32.8	24.3
31.25	11.7	42.9	31.2	39.9	28.2	33.9	30.9	23.6
62.5	17.0	38.4	21.4	35.4	18.4	27.8	24.8	21.5
100	22.0	35.3	13.3	32.3	10.3	23.8	20.8	20.1



Кабель U/UTP4 cat.5e

4 пары (4x2x0.51), одножильный,
нг(А)-HF LSZH – малодымный, не содержащий галогенов

52440 57019 56990

Особенности:

- Для внутренней прокладки
- Категория 5e
- Превышает требования стандартов IEC 60332-1-2,754,1034,811& HD 624.7 & TIA-568-C.2
- Сертификаты ГОСТ-Р и пожарной безопасности
- Малодымный, не содержит галогенов (нг(А)-HF LSZH)
- Не выделяет ядовитых соединений при горении
- Гарантия 50 лет (в составе СКС)
- Для использования в высокоскоростных системах передачи данных со скоростью до 1Гбит/с. Рекомендуется к использованию в общественных учреждениях.
- Поставляется в бухтах по 305 м

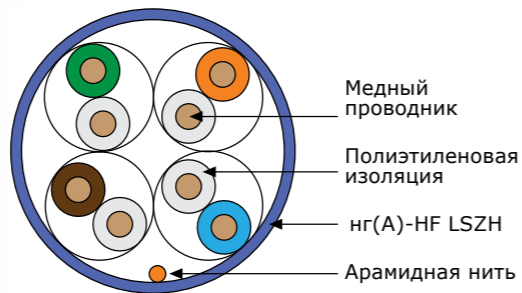

Маркировочная надпись:
52440 NETKO U/UTP 4PR 24AWG CAT 5e 60°C
VERIFIED TO TIA-568-C.2 RoHS COMPLIANT нг(А)-HF
LSZH PP ??? DD/ММ/YY XXXM



Результаты тестов
представлены на сайте
www.netko.ru

Механические характеристики

Радиус изгиба при прокладке, D	Не менее 8D
Радиус изгиба при эксплуатации, D	Не менее 8D
Растягивающее усилие, Н	Не более 80
Прочность на разрыв, Н/мм ²	Не более 400
Температура хранения, °С	от -20 до +60
Температура прокладки, °С	от 0 до +60
Температура эксплуатации, °С	от -20 до +60

ХАРАКТЕРИСТИКИ

Код	52440 / 57019 / 56990
Категория	5e
Полоса пропускания, МГц	100
Тип	U/UTP
Количество пар	4
Материал проводников	Чистая медь BC
Тип проводников	Одножильный
Диаметр проводников, AWG (мм)	24 (0,51)
Материал изоляции проводников	Полиэтилен высокой плотности (HDPE)
Толщина изоляции проводников, мм	0,2
Внешний диаметр изоляции проводников, мм	0.91
Материал внешней оболочки	нг(А)-HF LSZH PBX (PVC)
Применение	Для внутренней прокладки
Толщина оболочки, мм	0,6
Внешний диаметр оболочки, мм	5
Цвет оболочки	
Защитная пленка	-
Разрывная нить	Есть
Погонная масса, кг/км	31,3
Волновое сопротивление, Ом	100±15
Скорость распространения сигнала, NVP	70
Погонное сопротивление по постоянному току, Ом/км	94
Длина, м	305
Соответствие стандартам	Превышает требования стандартов IEC 60332-1-2,754,1034,811& HD 624.7 & TIA-568-C.2
Поддерживаемые приложения	1000BASE-T Gigabit Ethernet, 100BASE-TX Fast Ethernet, 10BASE-T Ethernet, голос, видео и другие приложения
Упаковка	Картонная коробка
Размеры упаковки (коробка ШxВxГ), мм	360x360x180
Вес с упаковкой, кг	9,4
Объем с упаковкой, м ³	0,024
Гарантия	15 лет 50 лет – в составе Netko СКС

Электрические характеристики

Частота (MHz)	Вносимые потери MAX (dB/100m)	NEXT MIN. (dB)	ACR MIN. (dB)	PS. NEXT MIN. (dB)	PS. ACR MIN. (dB)	ACRF MIN. (dB/100m)	PS. ACRF MIN. (dB/100m)	Возвратные потери. MIN (dB)
1	2.0	65.3	63.3	62.3	60.3	63.8	60.8	20.0
4	4.1	56.3	52.2	53.3	49.2	51.7	48.7	23.0
8	5.8	51.8	46.0	48.8	43.0	45.7	42.7	24.5
10	6.5	50.3	43.8	47.3	40.8	43.8	40.8	25
16	8.2	47.3	39.1	44.3	36.1	39.7	36.7	25.0
20	9.3	45.8	36.5	42.8	33.5	37.8	34.8	25.0
25	10.4	44.3	33.9	41.3	30.9	35.8	32.8	24.3
31.25	11.7	42.9	31.2	39.9	28.2	33.9	30.9	23.6
62.5	17.0	38.4	21.4	35.4	18.4	27.8	24.8	21.5
100	22.0	35.3	13.3	32.3	10.3	23.8	20.8	20.1



Кабель U/UTP4 cat.5e

4 пары (4x2x0.51), одножильный,
нг(А)-HFLTx — с пониженным выделением токсичных веществ
цвет кабеля: зелёный

56413

Особенности:

- Для внутренней прокладки
- Категория 5e
- Превышает требования стандартов IEC 60332-1-2,754,1034,811& HD 624.7 & TIA-568-C.2
- Сертификаты ГОСТ-Р и пожарной безопасности
- С пониженным выделением токсичных веществ (LTx), благодаря чему рекомендован для монтажа в помещениях с большим скоплением людей (в том числе учебных заведениях, учреждениях здравоохранения, жилых и офисных помещениях и т.п.)
- Не выделяет ядовитых соединений при горении
- Гарантия 50 лет (в составе СКС)
- Для использования в высокоскоростных системах передачи данных со скоростью до 1Гбит/с. Рекомендуется к использованию в общественных учреждениях.
- Поставляется в бухтах по 305 м

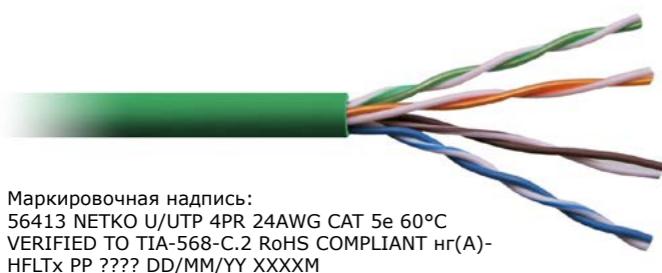

Маркировочная надпись:
56413 NETKO U/UTP 4PR 24AWG CAT 5e 60°C
VERIFIED TO TIA-568-C.2 RoHS COMPLIANT нг(А)-
HFLTx PP ??? DD/MM/YY XXXX

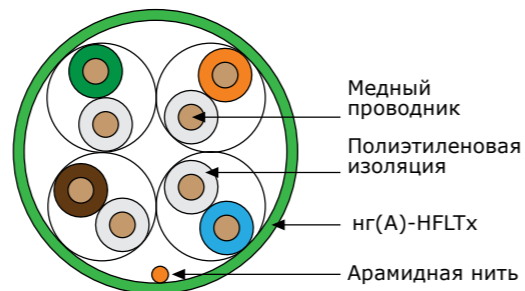

Результаты тестов
представлены на сайте
www.netko.ru

Механические характеристики

Радиус изгиба при прокладке, D	Не менее 8D
Радиус изгиба при эксплуатации, D	Не менее 8D
Растягивающее усилие, Н	Не более 80
Прочность на разрыв, Н/мм ²	Не более 400
Температура хранения, °С	от -20 до +60
Температура прокладки, °С	от 0 до +60
Температура эксплуатации, °С	от -20 до +60

ХАРАКТЕРИСТИКИ

Код	56413
Категория	5e
Полоса пропускания, МГц	100
Тип	U/UTP
Количество пар	4
Материал проводников	Чистая медь BC
Тип проводников	Одножильный
Диаметр проводников, AWG (мм)	24 (0,51)
Материал изоляции проводников	Полиэтилен высокой плотности (HDPE)
Толщина изоляции проводников, мм	0,2
Внешний диаметр изоляции проводников, мм	0.91
Материал внешней оболочки	нг(А)-HFLTx ПВХ (PVC)
Применение	Для внутренней прокладки
Толщина оболочки, мм	0,6
Внешний диаметр оболочки, мм	5
Цвет оболочки	
Защитная пленка	-
Разрывная нить	Есть
Погонная масса, кг/км	31,3
Волновое сопротивление, Ом	100±15
Скорость распространения сигнала, NVP	70
Погонное сопротивление по постоянному току, Ом/км	94
Длина, м	305
Соответствие стандартам	Превышает требования стандартов IEC 60332-1-2,754,1034,811& HD 624.7 & TIA-568-C.2
Поддерживаемые приложения	1000BASE-T Gigabit Ethernet, 100BASE-TX Fast Ethernet, 10BASE-T Ethernet, голос, видео и другие приложения
Упаковка	Картонная коробка
Размеры упаковки (коробка ШxВxГ), мм	360x360x180
Вес с упаковкой, кг	9,4
Объем с упаковкой, м ³	0,024
Гарантия	15 лет 50 лет – в составе Netko СКС



Кабель F/UTP4 cat.5e экранированный 4 пары (4x2x0.53), одножильный

51109 54187

Особенности:

- Для внутренней прокладки
- Категория 5e
- Превышает требования стандартов UL444&ISO/IEC 11801 & TIA-568-C.2
- Сертификаты ГОСТ-Р и пожарной безопасности
- Экранированное исполнение
- Гарантия 50 лет в составе СКС
- Для использования в высокоскоростных системах передачи данных со скоростью до 1Гбит/с
- Поставляется в бухтах по 305 м



Маркировочная надпись:
51109 NETKO F/UTP 4PR 24AWG CAT 5e
75°C PVC VERIFIED TO TIA-568-C.2 RoHS
COMPLIANT PP ? DD/MM/YY XXXXM

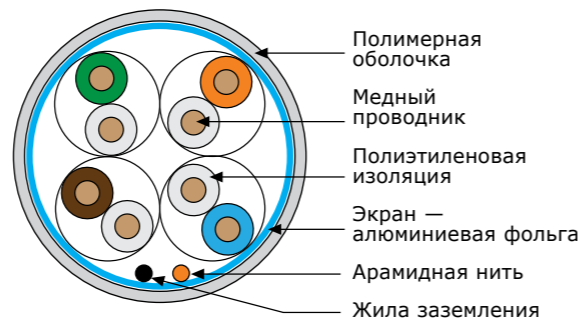

Результаты тестов
представлены на сайте
www.netko.ru

Механические характеристики

Радиус изгиба при прокладке, D	Не менее 8D
Радиус изгиба при эксплуатации, D	Не менее 8D
Растягивающее усилие, Н	Не более 80
Прочность на разрыв, Н/мм ²	Не более 400
Температура хранения, °С	от -20 до +75
Температура прокладки, °С	от 0 до +75
Температура эксплуатации, °С	от -20 до +75

ХАРАКТЕРИСТИКИ

Код	51109 / 54187
Категория	5e
Полоса пропускания, МГц	100
Тип	F/UTP
Количество пар	4
Материал проводников	Чистая медь BC
Тип проводников	Одножильный
Диаметр проводников, AWG (мм)	24 (0,53)
Материал изоляции проводников	Полиэтилен высокой плотности (HDPE)
Толщина изоляции проводников, мм	0,25
Внешний диаметр изоляции проводников, мм	1,02
Материал внешней оболочки	ПВХ (PVC)
Применение	Для внутренней прокладки
Толщина оболочки, мм	0,6
Внешний диаметр оболочки, мм	6,1
Цвет оболочки	
Экран	Полиэфирная алюминиевая фольга со 100% площадью покрытия, проложенная в постоянном контакте с монолитным дренажным проводником
Защитная пленка	Есть
Разрывная нить	Есть
Погонная масса, кг/км	42,9
Волновое сопротивление, Ом	100±15
Скорость распространения сигнала, NVP	70
Погонное сопротивление по постоянному току, Ом/км	94
Длина, м	305
Соответствие стандартам	Превышает требования стандартов UL444&ISO/IEC 11801 & TIA-568-C.2
Поддерживаемые приложения	1000BASE-T Gigabit Ethernet, 100BASE-TX Fast Ethernet, 10BASE-T Ethernet, голос, видео и другие приложения
Упаковка	Картонная коробка
Размеры упаковки (коробка ШxВxГ), мм	460x460x200
Вес с упаковкой, кг	13,72
Объем с упаковкой, м ³	0,039
Гарантия	15 лет 50 лет – в составе Netko СКС

Электрические характеристики

Частота (MHz)	Вносимые потери MAX (dB/100m)	NEXT MIN. (dB)	ACR MIN. (dB)	PS. NEXT MIN. (dB)	PS. ACR MIN. (dB)	ACRF MIN. (dB/100m)	PS. ACRF MIN. (dB/100m)	Возвратные потери. MIN (dB)
1	2.0	65.3	63.3	62.3	60.3	63.8	60.8	20.0
4	4.1	56.3	52.2	53.3	49.2	51.7	48.7	23.0
8	5.8	51.8	46.0	48.8	43.0	45.7	42.7	24.5
10	6.5	50.3	43.8	47.3	40.8	43.8	40.8	25
16	8.2	47.3	39.1	44.3	36.1	39.7	36.7	25.0
20	9.3	45.8	36.5	42.8	33.5	37.8	34.8	25.0
25	10.4	44.3	33.9	41.3	30.9	35.8	32.8	24.3
31.25	11.7	42.9	31.2	39.9	28.2	33.9	30.9	23.6
62.5	17.0	38.4	21.4	35.4	18.4	27.8	24.8	21.5
100	22.0	35.3	13.3	32.3	10.3	23.8	20.8	20.1



Кабель F/UTP 4 cat.5e экранированный 4 пары (4x2x0.53), одножильный, нг(А)-HF LSZH – малодымный, не содержащий галогенов

54044

Особенности:

- Для внутренней прокладки
- Категория 5e
- Экранированное исполнение
- Малодымный, не содержит галогенов (нг(А)-HF LSZH)
- Превышает требования стандартов IEC 60332-1-2, 754, 1034, 811 & HD 624.7 & TIA-568-C.2
- Сертификаты ГОСТ-Р и пожарной безопасности
- Гарантия 50 лет в составе СКС
- Предназначен для использования в высокоскоростных системах передачи данных со скоростью до 1Гбит/с. Рекомендуется к использованию в общественных учреждениях
- Поставляется в бухтах по 305 м

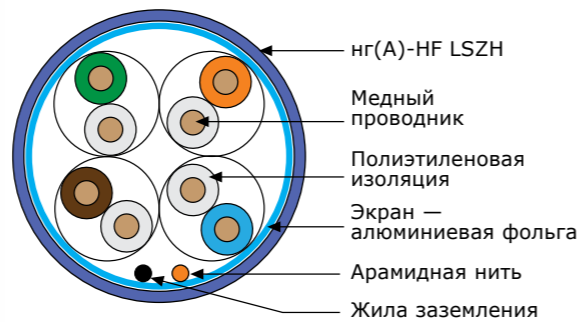

Результаты тестов представлены на сайте www.netko.ru

Механические характеристики

Радиус изгиба при прокладке, D	Не менее 8D
Радиус изгиба при эксплуатации, D	Не менее 8D
Растягивающее усилие, Н	Не более 80
Прочность на разрыв, Н/мм ²	Не более 400
Температура хранения, °C	от -20 до +60
Температура прокладки, °C	от 0 до +60
Температура эксплуатации, °C	от -20 до +60

ХАРАКТЕРИСТИКИ

Код	54044
Категория	5e
Полоса пропускания, МГц	100
Тип	F/UTP
Количество пар	4
Материал проводников	Чистая медь BC
Тип проводников	Одножильный
Диаметр проводников, AWG (мм)	24 (0,53)
Материал изоляции проводников	Полиэтилен высокой плотности (HDPE)
Толщина изоляции проводников, мм	0,25
Внешний диаметр изоляции проводников, мм	1,02
Материал внешней оболочки	нг(А)-HF LSZH ПВХ (PVC)
Применение	Для внутренней прокладки
Толщина оболочки, мм	0,6
Внешний диаметр оболочки, мм	6
Цвет оболочки	■
Экран	Полиэфирная алюминиевая фольга со 100% площадью покрытия, проложенная в постоянном контакте с монолитным дренажным проводником
Защитная пленка	Есть
Разрывная нить	Есть
Погонная масса, кг/км	43,2
Волновое сопротивление, Ом	100±15
Скорость распространения сигнала, NVP	70
Погонное сопротивление по постоянному току, Ом/км	93,8
Длина, м	305
Соответствие стандартам	Превышает требования стандартов IEC 60332-1-2, 754, 1034, 811 & HD 624.7 & TIA-568-C.2
Поддерживаемые приложения	1000BASE-T Gigabit Ethernet, 100BASE-TX Fast Ethernet, 10BASE-T Ethernet, голос, видео и другие приложения
Гарантия	15 лет 50 лет – в составе Netko СКС

Электрические характеристики

Частота (MHz)	Вносимые потери MAX (dB/100m)	NEXT MIN. (dB)	ACR MIN. (dB)	PS. NEXT MIN. (dB)	PS. ACR MIN. (dB)	ACRF MIN. (dB/100m)	PS. ACRF MIN. (dB/100m)	Возвратные потери. MIN (dB)
1	2.0	65.3	63.3	62.3	60.3	63.8	60.8	20.0
4	4.1	56.3	52.2	53.3	49.2	51.7	48.7	23.0
8	5.8	51.8	46.0	48.8	43.0	45.7	42.7	24.5
10	6.5	50.3	43.8	47.3	40.8	43.8	40.8	25
16	8.2	47.3	39.1	44.3	36.1	39.7	36.7	25.0
20	9.3	45.8	36.5	42.8	33.5	37.8	34.8	25.0
25	10.4	44.3	33.9	41.3	30.9	35.8	32.8	24.3
31.25	11.7	42.9	31.2	39.9	28.2	33.9	30.9	23.6
62.5	17.0	38.4	21.4	35.4	18.4	27.8	24.8	21.5
100	22.0	35.3	13.3	32.3	10.3	23.8	20.8	20.1



Кабель F/UTP4 cat.5e

4 пары (4x2x0.53), одножильный,
нг(А)-HFLTx — с пониженным выделением токсичных веществ

56412

Особенности:

- Для внутренней прокладки
- Категория 5e
- Превышает требования стандартов IEC 60332-1-2,754,1034,811& HD 624.7 & TIA-568-C.2
- Сертификаты ГОСТ-Р и пожарной безопасности
- Экранированное исполнение
- С пониженным выделением токсичных веществ (LTx), благодаря чему рекомендован для монтажа в помещениях с большим скоплением людей (в том числе учебных заведениях, учреждениях здравоохранения, жилых и офисных помещениях и т.п.)
- Не выделяет ядовитых соединений при горении
- Гарантия 50 лет (в составе СКС)
- Для использования в высокоскоростных системах передачи данных со скоростью до 1Гбит/с. Рекомендуется к использованию в общественных учреждениях.
- Поставляется в бухтах по 305 м



Маркировочная надпись:
56412 NETKO F/UTP 4PR 24AWG CAT 5e 60°C
VERIFIED TO TIA-568-C.2 CAT 5e COMPLIANT
нг(А)-HFLTx PP ???? DD/MM/YY XXXXМ

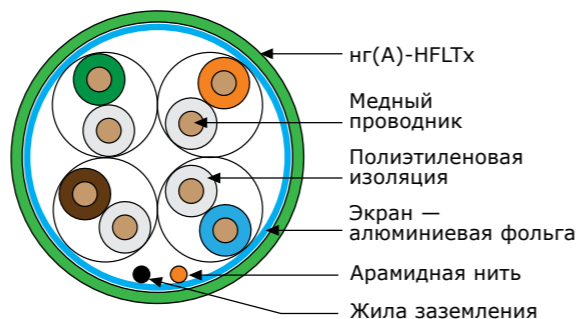

Результаты тестов представлены на сайте www.netko.ru

Механические характеристики

Радиус изгиба при прокладке, D	Не менее 8D
Радиус изгиба при эксплуатации, D	Не менее 8D
Растягивающее усилие, Н	Не более 80
Прочность на разрыв, Н/мм ²	Не более 400
Температура хранения, °C	от -20 до +60
Температура прокладки, °C	от 0 до +60
Температура эксплуатации, °C	от -20 до +60

ХАРАКТЕРИСТИКИ

Код	56412
Категория	5e
Полоса пропускания, МГц	100
Тип	F/UTP
Количество пар	4
Материал проводников	Чистая медь BC
Тип проводников	Одножильный
Диаметр проводников, AWG (мм)	24 (0,53)
Материал изоляции проводников	Полиэтилен высокой плотности (HDPE)
Толщина изоляции проводников, мм	0,25
Внешний диаметр изоляции проводников, мм	1,02
Материал внешней оболочки	нг(А)-HFLTx ПВХ (PVC)
Применение	Для внутренней прокладки
Толщина оболочки, мм	0,6
Внешний диаметр оболочки, мм	6,1
Цвет оболочки	■
Экран	Полиэфирная алюминиевая фольга со 100% площадью покрытия, проложенная в постоянном контакте с монолитным дренажным проводником
Защитная пленка	Есть
Разрывная нить	Есть
Погонная масса, кг/км	42,9
Волновое сопротивление, Ом	100±15
Скорость распространения сигнала, NVP	70
Погонное сопротивление по постоянному току, Ом/км	94
Длина, м	305
Соответствие стандартам	Превышает требования стандартов UL444&ISO/IEC 11801 & TIA-568-C.2
Поддерживаемые приложения	1000BASE-T Gigabit Ethernet, 100BASE-TX Fast Ethernet, 10BASE-T Ethernet, голос, видео и другие приложения
Упаковка	Картонная коробка
Размеры упаковки (коробка ШxВxГ), мм	460x460x200
Вес с упаковкой, кг	13,72
Объем с упаковкой, м ³	0,039
Гарантия	15 лет 50 лет – в составе Netko СКС



Кабель SF/UTP4 cat.5e экранированный + оплетка, 4 пары (4x2x0.51), одножильный

54043

Особенности:

- Для внутренней прокладки
- Категория 5e
- Превышает требования стандартов UL444,1581 &ISO/IEC 11801 &EN50173-1 & TIA-568-C.2
- Сертификаты ГОСТ-Р и пожарной безопасности
- Экранированное исполнение: общий экран + оплетка
- Гарантия 50 лет в составе СКС
- Для использования в высокоскоростных системах передачи данных со скоростью до 1Гбит/с
- Поставляется на деревянных катушках по 305 м



Маркировочная надпись:
54043 NETKO SF/UTP 4PR 24AWG CAT 5e
75°C PVC ETL VERIFIED TO TIA-568-C.2 RoHS
COMPLIANT PP ? DD/MM/YY XXXXM

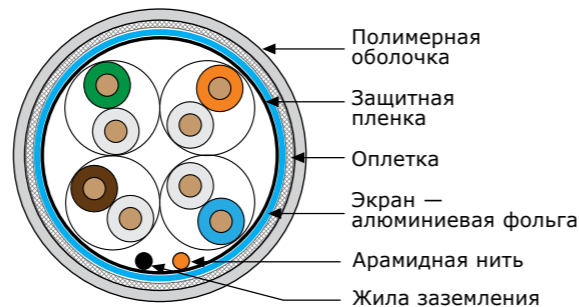

Результаты тестов
представлены на сайте
www.netko.ru

Механические характеристики

Радиус изгиба при прокладке, D	Не менее 8D
Радиус изгиба при эксплуатации, D	Не менее 8D
Растягивающее усилие, Н	Не более 80
Прочность на разрыв, Н/мм ²	Не более 400
Температура хранения, °С	от -20 до +75
Температура прокладки, °С	от 0 до +75
Температура эксплуатации, °С	от -20 до +75

ХАРАКТЕРИСТИКИ

Код	54043
Категория	5e
Полоса пропускания, МГц	100
Тип	SF/UTP
Количество пар	4
Материал проводников	Чистая медь BC
Тип проводников	Одножильный
Диаметр проводников, AWG (мм)	24 (0,51)
Материал изоляции проводников	Полиэтилен высокой плотности (HDPE)
Толщина изоляции проводников, мм	0,25
Внешний диаметр изоляции проводников, мм	1,05
Материал внешней оболочки	ПВХ (PVC)
Применение	Для внутренней прокладки
Толщина оболочки, мм	0,45
Внешний диаметр оболочки, мм	6,5
Цвет оболочки	■
Общий экран	Полиэфирная алюминиевая фольга со 100% площадью покрытия Оплетка из луженой медной проволоки с площадью покрытия не менее 40%
Защитная пленка	Есть
Разрывная нить	Есть
Погонная масса, кг/км	42,9
Волновое сопротивление, Ом	100±15
Скорость распространения сигнала, NVP	70
Погонное сопротивление по постоянному току, Ом/км	82
Длина, м	305
Соответствие стандартам	Превышает требования стандартов UL444,1581 &ISO/IEC 11801 &EN50173-1 & TIA-568-C.2
Поддерживаемые приложения	1000BASE-T Gigabit Ethernet, 100BASE-TX Fast Ethernet, 10BASE-T Ethernet, голос, видео и другие приложения
Гарантия	15 лет 50 лет – в составе Netko СКС

Электрические характеристики

Частота (dB) Frequency (MHz)	Вносимые потери MAX. (dB/100m)	NEXT MIN. (dB)	ACR MIN. (dB)	PS. NEXT MIN. (dB)	PS. ACR MIN. (dB)	ACRF MIN. (dB/100m)	PS. ACRF MIN. (dB/100m)	Возвратные потери MIN. (dB)
1	2.0	65.3	63.3	62.3	60.3	63.8	60.8	20.0
4	4.1	56.3	52.2	53.3	49.2	51.7	48.7	23.0
8	5.8	51.8	46.0	48.8	43.0	45.7	42.7	24.5
10	6.5	50.3	43.8	47.3	40.8	43.8	40.8	25
16	8.2	47.3	39.1	44.3	36.1	39.7	36.7	25.0
20	9.3	45.8	36.5	42.8	33.5	37.8	34.8	25.0
25	10.4	44.3	33.9	41.3	30.9	35.8	32.8	24.3
31.25	11.7	42.9	31.2	39.9	28.2	33.9	30.9	23.6
62.5	17.0	38.4	21.4	35.4	18.4	27.8	24.8	21.5
100	22.0	35.3	13.3	32.3	10.3	23.8	20.8	20.1



Кабель U/UTP 4 cat.6 4 пары (4x2x0.57), 305м, одножильный, с крестовиной

51120

Особенности:

- Для внутренней прокладки
- Категория 6
- Превышает требования стандартов UL444 & EN50288-6-1&ISO/IEC 11801&TIA-568-C.2
- Сертификаты ГОСТ-Р и пожарной безопасности
- Гарантия 50 лет в составе СКС
- Предназначен для использования в высокоскоростных системах передачи данных со скоростью до 10Гбит/с (на длинах до 55 м)
- Поставляется в бухтах по 305 м

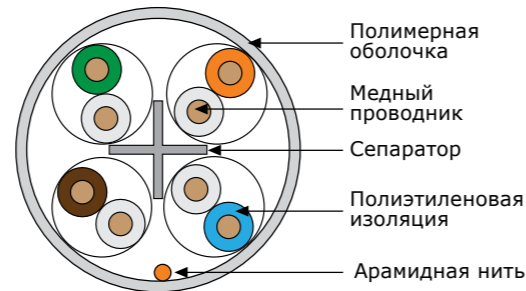

Маркировочная надпись:
51120 NETKO U/UTP 4PR 23AWG CAT 6 75°C PVC
ETL VERIFIED TO TIA-568-C.2 ISO/IEC 11801 RoHS
COMPLIANT PP ??? DD/MM/YY XXXX



Результаты тестов
представлены на сайте
www.netko.ru

Механические характеристики

Радиус изгиба при прокладке, D	Не менее 6D
Радиус изгиба при эксплуатации, D	Не менее 6D
Растягивающее усилие, Н	Не более 80
Прочность на разрыв, Н/мм ²	Не более 400
Температура хранения, °C	от -20 до +75
Температура прокладки, °C	от 0 до +75
Температура эксплуатации, °C	от -20 до +75

ХАРАКТЕРИСТИКИ

Код	51120
Категория	6
Полоса пропускания, МГц	250
Тип	U/UTP
Количество пар	4
Материал проводников	Чистая медь BC
Тип проводников	Одножильный
Диаметр проводников, AWG (мм)	23 (0,57)
Материал изоляции проводников	Полиэтилен высокой плотности (HDPE)
Толщина изоляции проводников, мм	0,21
Внешний диаметр изоляции проводников, мм	0,99
Материал внешней оболочки	PВХ (PVC)
Применение	Для внутренней прокладки
Толщина оболочки, мм	0,6
Внешний диаметр оболочки, мм	6
Цвет оболочки	■
Защитная пленка	-
Разрывная нить	Есть
Погонная масса, кг/км	40,1
Волновое сопротивление, Ом	100±15
Скорость распространения сигнала, NVP	69
Погонное сопротивление по постоянному току, Ом/км	89
Длина, м	305
Соответствие стандартам	Превышает требования стандартов UL444 & EN50288-6-1&ISO/IEC 11801&TIA-568-C.2
Поддерживаемые приложения	1000BASE-TX Gigabit Ethernet, 1000BASE-T Gigabit Ethernet, 100BASE-TX Fast Ethernet, 10BASE-T Ethernet, голос, видео и другие приложения
Упаковка	Картонная коробка
Размеры упаковки (коробка ШxВxГ), мм	460x460x200
Вес с упаковкой, кг	9,45
Объем с упаковкой, м ³	0,039

15 лет
50 лет – в составе Netko СКС

Электрические характеристики

Частота (MHz)	Вносимые потери MAX (dB/100m)	NEXT MIN. (dB)	ACR MIN. (dB)	PS. NEXT MIN. (dB)	PS. ACR MIN. (dB)	ACRF MIN. (dB/100m)	PS. ACRF MIN. (dB/100m)	Возвратные потери. MIN (dB)
1	2.0	76.3	74.3	74.3	72.3	67.8	64.8	20.0
4	3.8	67.3	63.5	65.3	61.5	55.7	52.7	23.0
8	5.3	62.8	57.5	60.8	55.5	49.7	46.7	24.5
10	6.0	61.3	55.3	59.3	53.3	47.8	44.8	25.0
16	7.6	58.3	50.7	56.3	48.7	43.7	40.7	25.0
20	8.5	56.8	48.3	54.8	46.3	41.7	38.7	25.0
25	9.5	55.3	45.8	53.3	43.8	39.8	36.8	24.3
31.25	10.7	53.9	43.2	51.9	41.2	37.9	34.9	23.6
62.5	15.4	49.4	34.0	47.4	32.0	31.8	28.8	21.5
100	19.8	46.3	26.5	44.3	24.5	27.8	24.8	20.1
155	25.1	43.5	18.4	41.5	16.4	23.9	20.9	18.8
200	29.0	41.8	12.8	39.8	10.8	21.7	18.7	18.0
250	32.8	40.3	7.5	38.3	5.5	19.8	16.8	17.3
300	36.4	39.2	2.8	37.2	0.8	18.2	15.2	16.8
400	43.0	37.3	NA	35.2	NA	15.7	12.7	15.9



Кабель U/UTP4 cat.6

4 пары (4x2x0.57) одножильный
нг(A)-HF LSZH – малодымный, не содержащий галогенов,
цвет кабеля: фиолетовый

54194

Особенности:



■ Превышает требования стандартов IEC 60332-1-2,754,1034,811& HD 624.7 & TIA-568-C.2



■ Сертификаты ГОСТ-Р и пожарной безопасности



■ Малодымный, не содержит галогенов (нг(A)-HF LSZH)



■ Не выделяет ядовитых соединений при горении



■ Гарантия 50 лет (в составе СКС)

■ Предназначен для использования в высокоскоростных системах передачи данных со скоростью до 10Гбит/с (на длинах до 55 м). Рекомендуется к использованию в общественных учреждениях.

■ Поставляется на деревянных катушках по 305 м



Маркировочная надпись:
54194 NETKO U/UTP 4PR 23AWG CAT 6 60°C VERIFIED
TO TIA-568-C.2 ISO/IEC 11801 RoHS COMPLIANT
нг(A)-HF LSZH PP ? DD/MM/YY XXXXM

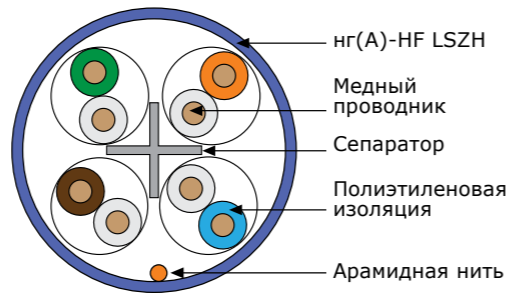

Результаты тестов
представлены на сайте
www.netko.ru

Механические характеристики

Радиус изгиба при прокладке, D	Не менее 6D
Радиус изгиба при эксплуатации, D	Не менее 6D
Растягивающее усилие, Н	Не более 80
Прочность на разрыв, Н/мм ²	Не более 400
Температура хранения, °С	от -20 до +60
Температура прокладки, °С	от 0 до +60
Температура эксплуатации, °С	от -20 до +60

ХАРАКТЕРИСТИКИ









Код	54194
Категория	6
Полоса пропускания, МГц	250
Тип	U/UTP4
Количество пар	4
Материал проводников	Чистая медь BC
Тип проводников	Одножильный
Диаметр проводников, AWG (мм)	23 (0,57)
Материал изоляции проводников	Полиэтилен высокой плотности (HDPE)
Толщина изоляции проводников, мм	0,22
Внешний диаметр изоляции проводников, мм	1,01
Материал внешней оболочки	нг(A)-HF LSZH ПВХ (PVC)
Применение	Для внутренней прокладки
Толщина оболочки, мм	0,6
Внешний диаметр оболочки, мм	6
Цвет оболочки	■
Защитная пленка	-
Разрывная нить	Есть
Погонная масса, кг/км	40,4
Прочность на разрыв, Н/мм ²	Не более 400
Волновое сопротивление, Ом	100±32
Скорость распространения сигнала, NVP	69
Погонное сопротивление по постоянному току, Ом/км	93,8
Длина, м	305
Соответствие стандартам	Превышает требования стандартов IEC 60332-1-2,754,1034,811& HD 624.7 & TIA-568-C.2
Поддерживаемые приложения	1000BASE-TX Gigabit Ethernet, 1000BASE-T Gigabit Ethernet, 100BASE-TX Fast Ethernet, 10BASE-T Ethernet, голос, видео и другие приложения
Упаковка	Деревянная катушка
Гарантия	15 лет 50 лет – в составе Netko СКС



Кабель F/UTP 4 cat.6 экранированный 4 пары (4x2x0.55), одножильный, с крестовиной

53181

Особенности:

-  Для внутренней прокладки
-  Категория 6
-  Превышает требования стандартов UL444&ISO/IEC 11801 &TIA-568-C.2
-  Сертификаты ГОСТ-Р и пожарной безопасности
-  Экранированное исполнение
-  Гарантия 50 лет (в составе СКС)
-  Для использования в высокоскоростных системах передачи данных со скоростью до 1Гбит/с и до 10Гбит/с при длине до 50-ти метров
-  Поставляется на деревянных катушках по 305 м

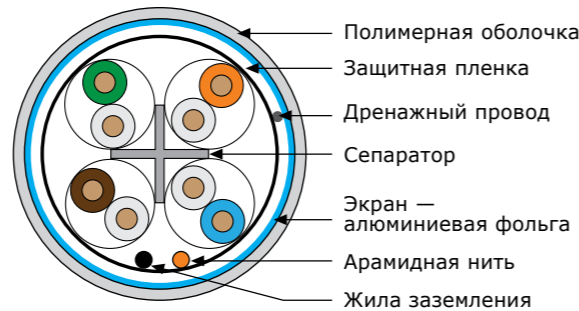

Маркировочная надпись:
53181 NETKO F/UTP 4PR 23AWG CAT 6 75°C
PVC VERIFIED TO TIA-568-C.2 ISO/IEC 11801
RoHS COMPLIANT PP ? DD/MM/YY XXXXM



Результаты тестов
представлены на сайте
www.netko.ru

Механические характеристики

Радиус изгиба при прокладке, D	Не менее 6D
Радиус изгиба при эксплуатации, D	Не менее 6D
Растягивающее усилие, Н	Не более 80
Прочность на разрыв, Н/мм ²	Не более 400
Температура хранения, °C	от -20 до +75
Температура прокладки, °C	от 0 до +75
Температура эксплуатации, °C	от -20 до +75

ХАРАКТЕРИСТИКИ

Код	53181
Категория	6
Полоса пропускания, МГц	250
Тип	F/UTP
Количество пар	4
Материал проводников	Чистая медь BC
Тип проводников	Одножильный
Диаметр проводников, AWG (мм)	23 (0,55)
Материал изоляции проводников	Полиэтилен высокой плотности (HDPE)
Толщина изоляции проводников, мм	0,26
Внешний диаметр изоляции проводников, мм	1,1
Материал внешней оболочки	ПВХ (PVC)
Применение	Для внутренней прокладки
Толщина оболочки, мм	0,8
Внешний диаметр оболочки, мм	7,4
Цвет оболочки	■
Экран	Полиэфирная алюминиевая фольга со 100% площадью покрытия, проложенная в постоянном контакте с монолитным дренажным проводником
Защитная пленка	Есть
Разрывная нить	Есть
Погонная масса, кг/км	59,9
Волновое сопротивление, Ом	100±15
Скорость распространения сигнала, NVP	67
Погонное сопротивление по постоянному току, Ом/км	82
Длина, м	305
Соответствие стандартам	Превышает требования стандартов UL444&ISO/IEC 11801 &TIA-568-C.2
Поддерживаемые приложения	1000BASE-TX Gigabit Ethernet, 1000BASE-T Gigabit Ethernet, 100BASE-TX Fast Ethernet, 10BASE-T Ethernet, голос, видео и другие приложения
Упаковка	Деревянная катушка
Вес с упаковкой, кг	17,7
Объем с упаковкой, м ³	0,043
Гарантия	15 лет 50 лет – в составе Netko СКС

Электрические характеристики

Частота (MHz)	Вносимые потери MAX (dB/100m)	NEXT MIN. (dB)	ACR MIN. (dB)	PS. NEXT MIN. (dB)	PS. ACR MIN. (dB)	ACRF MIN. (dB/100m)	PS. ACRF MIN. (dB/100m)	Возвратные потери. MIN (dB)
1	2.0	74.3	72.3	72.3	70.3	67.8	64.8	20.0
4	3.8	65.3	61.5	63.3	59.5	55.7	52.7	23.0
8	5.3	60.8	55.3	58.8	53.3	49.7	46.7	24.5
10	6.0	59.3	53.3	57.3	51.3	47.8	44.8	25.0
16	7.6	56.3	48.7	54.3	46.7	43.7	40.7	25.0
20	8.5	54.8	46.3	52.8	44.3	41.7	38.7	25.0
25	9.6	53.3	43.7	51.3	41.7	39.8	36.8	24.3
31.25	10.7	51.9	41.2	49.9	39.2	37.9	34.9	23.6
62.5	15.4	47.4	32.0	45.1	30.0	31.8	28.8	21.5
100	19.8	44.3	24.5	42.3	22.5	27.8	24.8	20.1
155	25.1	41.5	16.4	39.5	14.4	23.9	20.9	18.8
200	29.0	39.8	10.8	37.8	8.8	21.7	18.7	18.0
250	32.8	38.3	5.5	36.3	3.5	19.8	16.8	17.3



Кабель F/UTP4 cat.6

4 пары (4x2x0.55) одножильный
нг(А)-HF LSZH – малодымный, не содержащий галогенов
цвет кабеля: фиолетовый

54189

Особенности:



- Превышает требования стандартов IEC 60332-1-2,754,1034,811& HD 624.7 & TIA-568-C.2
- Сертификаты ГОСТ-Р и пожарной безопасности
- Экранированное исполнение
- Малодымный, не содержит галогенов (нг(А)-HF LSZH)
- Не выделяет ядовитых соединений при горении
- Гарантия 50 лет (в составе СКС)
- Предназначен для использования в высокоскоростных системах передачи данных со скоростью до 10Гбит/с (на длинах до 55 м). Рекомендуется к использованию в общественных учреждениях.
- Поставляется на деревянных катушках по 305 м

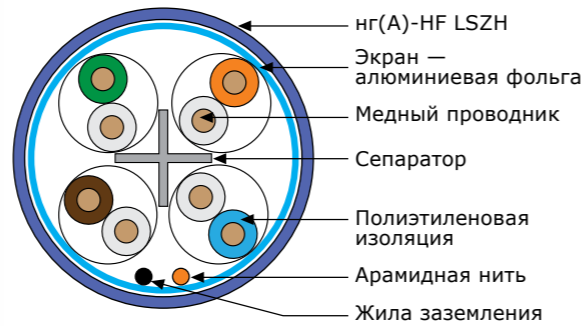

Маркировочная надпись:
54189 NETKO F/UTP 4PR 23AWG CAT 6 60°C
VERIFIED TO TIA-568-C.2 ISO/IEC 11801 RoHS
COMPLIANT нг(А)-HF LSZH PP ? DD/MM/YY XXXXM



Результаты тестов
представлены на сайте
www.netko.ru

Механические характеристики

Радиус изгиба при прокладке, D	Не менее 6D
Радиус изгиба при эксплуатации, D	Не менее 6D
Растягивающее усилие, Н	Не более 80
Прочность на разрыв, Н/мм ²	Не более 400
Температура хранения, °С	от -20 до +60
Температура прокладки, °С	от 0 до +60
Температура эксплуатации, °С	от -20 до +60

ХАРАКТЕРИСТИКИ

Код	54189
Категория	6
Полоса пропускания, МГц	250
Тип	F/UTP
Количество пар	4
Материал проводников	Чистая медь BC
Тип проводников	Одножильный
Диаметр проводников, AWG (мм)	24 (0,554)
Материал изоляции проводников	Полиэтилен высокой плотности (HDPE)
Толщина изоляции проводников, мм	0,22
Внешний диаметр изоляции проводников, мм	1,01
Материал внешней оболочки	нг(А)-HF LSZH ПВХ (PVC)
Применение	Для внутренней прокладки
Толщина оболочки, мм	0,45
Внешний диаметр оболочки, мм	7,2
Цвет оболочки	■
Экран	Полиэфирная алюминиевая фольга со 100% площадью покрытия, проложенная в постоянном контакте с монолитным дренажным проводником
Защитная пленка	Есть
Разрывная нить	Есть
Погонная масса, кг/км	40,4
Волновое сопротивление, Ом	100±32
Скорость распространения сигнала, NVP	69
Погонное сопротивление по постоянному току, Ом/км	93,8
Длина, м	305
Соответствие стандартам	Превышает требования стандартов IEC 60332-1-2,754,1034,811& HD 624.7 & TIA-568-C.2
Поддерживаемые приложения	1000BASE-TX Gigabit Ethernet, 1000BASE-T Gigabit Ethernet, 100BASE-TX Fast Ethernet, 10BASE-T Ethernet, голос, видео и другие приложения
Упаковка	Деревянная катушка
Гарантия	15 лет 50 лет – в составе Netko СКС



Кабель U/UTP4 cat.6a 4 пары (4x2x0,61), одножильный

53573

Особенности:

- Для внутренней прокладки
- Категория 6a
- Превышает требования стандартов ELITE 10GS LAN SUPPORTS IEEE 802.3an 10G BASE-T STANDARD, AND TIA-568-C.2 ,UL444 & 1666
- Сертификаты ГОСТ-Р и пожарной безопасности
- Гарантия 50 лет (в составе СКС)
- Для использования в высокоскоростных системах передачи данных со скоростью до 10Гбит/с (на длинах до 55 м)
- Поставляется на деревянных катушках по 305 м

Маркировочная надпись:
53573 NETKO U/UTP 4PR 23AWG CAT 6A
75°C PVC ETL VERIFIED TO TIA-568-C.2 RoHS
COMPLIANT PP ???? DD/MM/YY XXXXM

Результаты тестов представлены на сайте www.netko.ru

Механические характеристики

Радиус изгиба при прокладке, D	Не менее 6D
Радиус изгиба при эксплуатации, D	Не менее 6D
Растягивающее усилие, Н	Не более 80
Прочность на разрыв, Н/мм ²	Не более 400
Температура хранения, °C	от -20 до +75
Температура прокладки, °C	от 0 до +75
Температура эксплуатации, °C	от -20 до +75

ХАРАКТЕРИСТИКИ

Код	53573
Категория	6a
Полоса пропускания, МГц	500
Тип	U/UTP
Количество пар	4
Материал проводников	Чистая медь BC
Тип проводников	Одножильный
Диаметр проводников, AWG (мм)	23 (0,61)
Материал изоляции проводников	Полиэтилен высокой плотности (HDPE)
Толщина изоляции проводников, мм	0,235
Внешний диаметр изоляции проводников, мм	1,08
Материал внешней оболочки	ПВХ (PVC)
Применение	Для внутренней прокладки
Толщина оболочки, мм	0,6
Внешний диаметр оболочки, мм	8,3
Цвет оболочки	■
Защитная пленка	-
Разрывная нить	Есть
Волновое сопротивление, Ом	100±15
Длина, м	305
Соответствие стандартам	Превышает требования стандартов ELITE 10GS LAN SUPPORTS IEEE 802.3an 10G BASE-T STANDARD, AND TIA-568-C.2 ,UL444 & 1666
Поддерживаемые приложения	10GBASE-T Ethernet, 1000BASE-TX Gigabit Ethernet, 1000BASE-T Gigabit Ethernet, 100BASE-TX Fast Ethernet, 10BASE-T Ethernet, голос, видео и другие приложения
Упаковка	Деревянная катушка
Гарантия	15 лет 50 лет – в составе Netko СКС

Электрические характеристики

Частота (MHz)	Вносимые потери MAX (dB/100m)	RL. MIN. (dB/100m)	NEXT MIN. (dB/100m)	PS. NEXT MIN. (dB/100m)	ACRF MIN. (dB/100m)	PS ACRF MIN. (dB/100m)	PROP. DELAY MAX. (dB/100m)	PS ANEXT MIN. (dB/100m)	Возвратные потери MIN. (dB/100m)
1	2.1	20.0	74.3	72.3	67.8	64.8	570.0	67.0	67.0
4	3.8	23.0	65.3	63.3	55.8	52.8	552.0	67.0	66.2
8	5.3	24.5	59.8	58.8	49.7	46.7	546.7	67.0	60.1
10	5.9	25.0	59.3	57.3	47.8	44.8	545.4	67.0	58.2
16	7.5	25.0	56.2	54.2	43.7	40.7	543.0	67.0	54.1
20	8.4	25.0	54.8	52.8	42.8	38.8	542.0	67.0	52.2
25	9.4	24.3	53.3	51.3	39.8	36.8	541.2	67.0	50.2
31.25	10.5	23.6	51.9	49.9	37.9	34.9	540.4	67.0	48.3
62.5	15.0	21.5	47.4	45.4	31.9	28.9	538.6	65.6	42.3
100	19.1	20.1	44.3	42.3	27.8	24.8	537.6	62.5	38.2
155	24.1	18.8	41.4	39.4	24.0	21.0	536.9	59.6	34.4
200	27.6	18.0	39.8	37.8	21.8	18.8	536.5	58.0	32.2
250	31.1	17.3	38.3	36.3	19.8	16.8	536.3	56.5	30.2
300	34.3	16.8	37.1	35.3	18.3	15.3	536.1	55.3	28.7
350	37.2	16.3	36.1	34.1	16.9	13.9	535.9	54.3	27.3
400	40.1	15.9	35.3	33.3	15.8	12.8	535.8	53.5	26.2
500	45.3	15.2	33.8	31.8	13.8	10.8	535.6	52	24.2
550	47.7	14.9	33.2	31.2	13.0	10.0	535.5	51.4	23.4
600	50.1	14.7	32.6	30.6	12.2	9.2	535.5	50.8	22.6
650	52.3	14.4	32.1	30.1	11.5	8.5	535.4	50.3	21.9



Кабель U/UTP4 cat.6a

4 пары (4x2x0.61), одножильный,
нг(А)-HF LSZH – малодымный, не содержащий галогенов
цвет кабеля: фиолетовый

54046

Особенности:

- Для внутренней прокладки
- Категория 6a
- Превышает требования стандартов ELITE 10GS LAN SUPPORTS IEEE 802.3an 10G BASE-T STANDARD, AND TIA-568-C.2 ,UL444 & 1666
- Малодымный, не содержащий галогенов (нг(А)-HF LSZH)
- Сертификаты ГОСТ-Р и пожарной безопасности
- Гарантия 50 лет (в составе СКС)
- Для использования в высокоскоростных системах передачи данных со скоростью до 10Гбит/с (на длинах до 55 м)
- Поставляется на деревянных катушках по 305 м

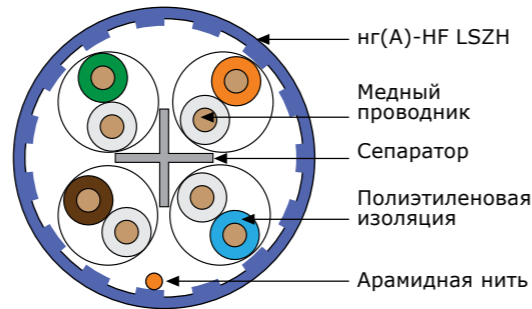
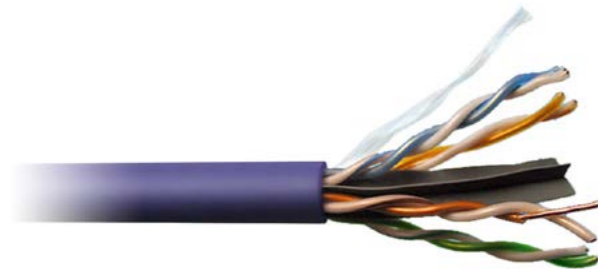

Маркировочная надпись:
54046 NETKO U/UTP 4PR 23AWG CAT 6A 60°C
VERIFIED TO TIA-568-C.2 RoHS COMPLIANT
нг(А)-HF LSZH PP ? DD/MM/YY XXXXM



Результаты тестов
представлены на сайте
www.netko.ru

Механические характеристики

Радиус изгиба при прокладке, D	Не менее 6D
Радиус изгиба при эксплуатации, D	Не менее 6D
Растягивающее усилие, Н	Не более 80
Прочность на разрыв, Н/мм ²	Не более 400
Температура хранения, °С	от -20 до +60
Температура прокладки, °С	от 0 до +60
Температура эксплуатации, °С	от -20 до +60

ХАРАКТЕРИСТИКИ

Код	54046
Категория	6a
Полоса пропускания, МГц	500
Тип	U/UTP4
Количество пар	4
Материал проводников	Чистая медь BC
Тип проводников	Одножильный
Диаметр проводников, AWG (мм)	23 (0,61)
Материал изоляции проводников	Полиэтилен высокой плотности (HDPE)
Толщина изоляции проводников, мм	0,235
Внешний диаметр изоляции проводников, мм	1,08
Материал внешней оболочки	нг(А)-HF LSZH ПВХ (PVC)
Применение	Для внутренней прокладки
Толщина оболочки, мм	0,6
Внешний диаметр оболочки, мм	8,3
Цвет оболочки	■
Защитная пленка	-
Разрывная нить	Есть
Волновое сопротивление, Ом	100±15
Длина, м	305
Соответствие стандартам	Превышает требования стандартов ELITE 10GS LAN SUPPORTS IEEE 802.3an 10G BASE-T STANDARD, AND TIA-568-C.2 ,UL444 & 1666
Поддерживаемые приложения	10GBASE-T Ethernet, 1000BASE-TX Gigabit Ethernet, 1000BASE-T Gigabit Ethernet, 100BASE-TX Fast Ethernet, 10BASE-T Ethernet, голос, видео и другие приложения
Упаковка	Деревянная катушка
Гарантия	15 лет 50 лет – в составе Netko СКС

Электрические характеристики

Частота (MHz)	Вносимые потери MAX (dB/100m)	RL MIN. (dB/100m)	NEXT MIN. (dB/100m)	PS. NEXT MIN. (dB/100m)	ACRF MIN. (dB/100m)	PS ACRF MIN. (dB/100m)	PROP. DELAY MAX. (dB/100m)	PS ANEXT MIN. (dB/100m)	Возвратные потери MIN. (dB/100m)
1	2.1	18.0	75.3	73.3	67.8	64.8	570.0	67.0	67.0
4	3.8	22.2	66.3	64.3	55.8	52.8	552.0	67.0	66.2
8	5.3	24.3	61.8	59.8	49.7	46.7	546.7	67.0	60.1
10	5.9	25.0	60.3	58.3	47.8	44.8	545.4	67.0	58.2
16	7.5	25.0	57.2	55.2	43.7	40.7	543.0	67.0	54.1
20	8.4	25.0	55.8	53.8	41.8	38.8	542.0	67.0	52.2
25	9.4	24.3	54.3	52.3	39.8	36.8	541.2	67.0	50.2
31.25	10.5	23.6	52.9	50.9	37.9	34.9	540.4	67.0	48.3
62.5	15.0	21.5	48.4	46.4	31.9	28.9	538.6	65.6	42.3
100	19.1	20.1	45.3	43.3	27.8	24.8	537.6	62.5	38.2
155	24.1	18.8	42.4	40.4	24.0	21.0	536.9	59.6	34.4
200	27.6	18.0	40.8	38.8	21.8	18.8	536.5	58.0	32.2
250	31.1	17.3	39.3	37.3	19.8	16.8	536.3	56.5	30.2
300	34.3	16.8	38.1	36.1	18.3	15.3	536.1	55.3	28.7
350	37.2	16.3	37.1	35.1	16.9	13.9	535.9	54.3	27.3
400	40.1	15.9	36.3	34.3	15.8	12.8	535.8	53.5	26.2
500	45.3	15.5	34.8	32.8	13.8	10.8	535.6	52.0	24.2
550	47.7	15.2	34.2	32.2	-	-	-	-	-
600	50.1	14.9	33.6	31.6	-	-	-	-	-
650	52.3	14.4	32.1	30.1	11.5	8.5	535.4	50.3	21.9



Кабель F/UTP4 cat.6a

4 пары (4x2x0.57), одножильный,
нг(A)-HF LSZH – малодымный, не содержащий галогенов
цвет кабеля: фиолетовый

53961

Особенности:

- Для внутренней прокладки
- Категория 6a
- Превышает требования стандартов ELITE 10GS LAN SUPPORTS IEEE 802.3an 10G BASE-T STANDARD, AND TIA-568-C.2 ,UL444 & 1666
- Экранированное исполнение
- Малодымный, не содержащий галогенов (нг(A)-HF LSZH)
- Сертификаты ГОСТ-Р и пожарной безопасности
- Гарантия 50 лет (в составе СКС)
- Для использования в высокоскоростных системах передачи данных со скоростью до 10Гбит/с (на длинах до 55 м)
- Поставляется на деревянных катушках по 305 м

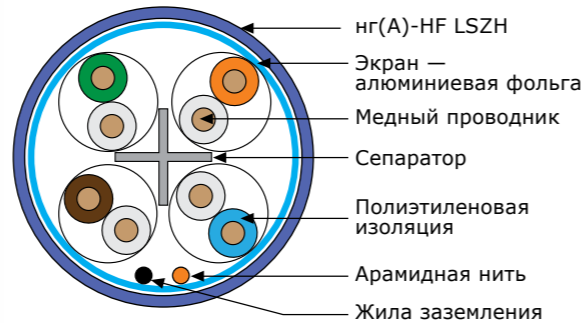

Результаты тестов представлены на сайте www.netko.ru

Механические характеристики

Радиус изгиба при прокладке, D	Не менее 6D
Радиус изгиба при эксплуатации, D	Не менее 6D
Растягивающее усилие, Н	Не более 80
Прочность на разрыв, Н/мм ²	Не более 400
Температура хранения, °С	от -20 до +60
Температура прокладки, °С	от 0 до +60
Температура эксплуатации, °С	от -20 до +60

ХАРАКТЕРИСТИКИ

Код	53961
Категория	6a
Полоса пропускания, МГц	500
Тип	F/UTP
Количество пар	4
Материал проводников	Чистая медь BC
Тип проводников	Одножильный
Диаметр проводников, AWG (мм)	23 (0,57)
Материал изоляции проводников	Полиэтилен высокой плотности (HDPE)
Толщина изоляции проводников, мм	0,235
Внешний диаметр изоляции проводников, мм	1,17
Материал внешней оболочки	нг(A)-HF LSZH ПВХ (PVC)
Применение	Для внутренней прокладки
Толщина оболочки, мм	0,6
Внешний диаметр оболочки, мм	7,7
Цвет оболочки	
Защитная пленка	Есть
Экран	Полиэфирная алюминиевая фольга со 100% площадью покрытия, проложенная в постоянном контакте с монолитным дренажным проводником
Разрывная нить	Есть
Волновое сопротивление, Ом	100±15
Длина, м	305
Соответствие стандартам	Превышает требования стандартов ELITE 10GS LAN SUPPORTS IEEE 802.3an 10G BASE-T STANDARD, AND TIA-568-C.2 ,UL444 & 1666
Поддерживаемые приложения	10GBASE-T Ethernet, 1000BASE-TX Gigabit Ethernet, 1000BASE-T Gigabit Ethernet, 100BASE-TX Fast Ethernet, 10BASE-T Ethernet, голос, видео и другие приложения
Упаковка	Деревянная катушка
Гарантия	15 лет 50 лет – в составе Netko СКС

Электрические характеристики

Частота (MHz)	IL MAX (dB/100m)	NEXT MIN. (dB)	ACR MIN. (dB)	PS. NEXT MIN. (dB)	PS. ACR MIN. (dB)	ACRF MIN. (dB)/100m)	PS. ACRF MIN. (dB/100m)	R.L. MIN. (dB)
1	2.1	75.3	73.2	73.3	71.2	68.0	65.0	20.0
4	3.8	66.3	62.5	64.3	60.5	56.0	53.0	23.0
8	5.3	60.8	55.5	59.8	54.5	49.9	46.9	24.5
10	5.9	60.3	54.4	58.3	52.4	48.0	45.0	25.0
16	7.5	57.2	49.7	55.2	47.7	43.9	40.9	25.0
20	8.4	55.8	47.4	53.8	45.4	42.0	39.0	25.0
25	9.4	54.3	44.9	52.3	42.9	40.0	37.0	24.3
31.25	10.5	52.9	42.4	50.9	40.4	38.1	35.1	23.6
62.5	15.0	48.4	33.4	46.4	31.4	32.1	29.1	21.5
100	19.1	45.3	26.2	43.3	24.2	28.0	25.0	20.1
155	24.1	42.4	18.3	40.4	16.3	24.2	21.2	18.8
200	27.6	40.8	13.2	38.8	11.2	22.0	19.0	18.0
250	31.1	39.3	8.2	37.3	6.2	20.0	17.0	17.3
300	34.3	38.1	3.8	36.3	2.0	18.5	15.5	16.8
400	40.1	36.3	NA	34.3	NA	16.0	13.0	15.9



Кабель S/FTP4 cat.7

экранированный + оплетка
4 пары (4x2x0.61), одножильный,
нг(A)-HF LSZH – малодымный, не содержащий галогенов
цвет кабеля: фиолетовый

53962

Особенности:



■ Для внутренней прокладки.



■ Категория 7. Превышает требования стандартов IEC 61156-5&IEC 60332-1-2 '60754-2'61034-1'61034-2 incl.Amendment 1.



■ Сертификаты ГОСТ-Р и пожарной безопасности.



■ Экранированное исполнение: общий экран + оплетка



■ Гарантия 50 лет (в составе СКС).

■ Для использования в высокоскоростных системах передачи данных со скоростью до 1Гбит/с.

■ Поставляется на деревянных катушках по 305 м.



Маркировочная надпись:
53962 NETKO S/FTP 4PR 23AWG CAT 7 60°C
VERIFIED TO IEC 61156-5 RoHS COMPLIANT
нг(A)-HF LSZH PP ? DD/ММ/YY XXXXM

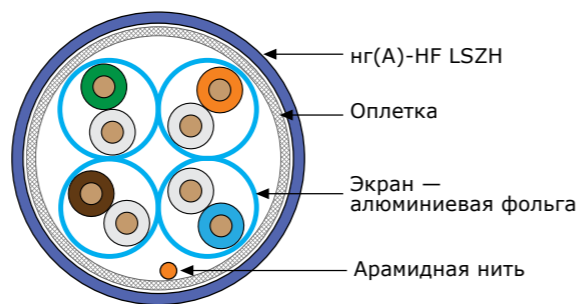

Результаты тестов
представлены на сайте
www.netko.ru

Механические характеристики

Радиус изгиба при прокладке, D	Не менее 6D
Радиус изгиба при эксплуатации, D	Не менее 6D
Растягивающее усилие, Н	Не более 80
Прочность на разрыв, Н/мм ²	Не более 400
Температура хранения, °С	от -20 до +60
Температура прокладки, °С	от 0 до +60
Температура эксплуатации, °С	от -20 до +60

ХАРАКТЕРИСТИКИ

Код	53962
Категория	7
Полоса пропускания, МГц	600
Тип	S/FTP
Количество пар	4
Материал проводников	Чистая медь BC
Тип проводников	Одножильный
Диаметр проводников, AWG (мм)	23 (0,61 мм)
Материал изоляции проводников	Полиэтилен высокой плотности (HDPE)
Толщина изоляции проводников, мм	0,395
Внешний диаметр изоляции проводников, мм	1,35
Материал внешней оболочки	нг(A)-HF LSZH ПВХ (PVC)
Применение	Для внутренней прокладки
Толщина оболочки, мм	0,5
Внешний диаметр оболочки, мм	7,7
Цвет оболочки	■
Индивидуальный экран	Алюминиевая фольга со 100% площадью покрытия
Общий экран	Оплетка из луженой медной проволоки м площадью покрытия не менее 36%
Защитная пленка	Есть
Разрывная нить	-
Волновое сопротивление, Ом	100±32
Скорость распространения сигнала, NVP	67
Погонное сопротивление по постоянному току, Ом/км	95
Длина, м	305
Соответствие стандартам	Превышает требования стандартов IEC 61156-5&IEC 60332-1-2 60754-2, 61034-1, 61034-2 incl.Amendment 1
Поддерживаемые приложения	1000BASE-T Gigabit Ethernet, 100BASE-TX Fast Ethernet, 10BASE-T Ethernet, голос, видео и другие приложения
Упаковка	Катушка
Гарантия	15 лет 50 лет – в составе Netko СКС

Электрические характеристики

ITEM (dB) Frequency (MHz)	IL MAX. (dB/100m)	NEXT MIN. (dB)	ACR MIN. (dB)	PS. NEXT MIN. (dB)	PS. ACR MIN. (dB)	ACRF MIN. (dB/100m)	PS. ACRF MIN. (dB/100m)	R.L. MIN. (dB)
1	1.96	80	78.04	77	75.04	80	77	20
4	3.64	80	76.36	77	73.36	80	77	23.01
10	5.7	80	74.3	77	71.3	74	71	25
20	8.07	80	71.93	77	68.93	67.98	64.98	25
31.25	10.13	80	69.87	77	66.87	64.1	61.1	23.64
62.5	14.49	75.46	60.97	72.46	57.97	58.08	55.08	21.54
100	18.52	72.4	53.88	69.4	50.88	54	51	20.11
155	23.35	69.55	46.2	66.55	43.2	50.19	47.19	18.77
200	26.76	67.88	41.12	64.88	38.12	47.98	44.98	18
250	30.18	66.43	36.25	63.43	33.25	46.04	43.04	17.3
300	33.32	65.24	31.92	62.24	28.92	44.46	41.46	17.3
350	36.25	64.24	27.99	61.24	24.99	43.12	40.12	17.3
400	39.01	63.37	24.36	60.37	21.36	41.96	38.96	17.3
500	44.14	61.92	17.78	58.92	14.78	40.02	37.02	17.3
600	48.87	60.73	11.86	57.73	8.86	38.44	35.44	17.3



Патч-корды U/UTP4 LSZH cat.5e, cat.6, cat.6a малодымный, не содержащий галогенов

Особенности:

- Коннекторы с «золотым напылением» 50 мкм
- Заливные колпачки с защитой защелки коннектора
- Категория 5e, 6, 6a
- Превышает требования стандартов EN 50173-1, ISO/IEC 11801, TIA-568
- Для использования в высокоскоростных системах передачи данных со скоростью до 1Гбит/с (cat. 5e) и до 10 Гбит/с (cat.6, cat.6a)
- Поставляется в индивидуальных полиэтиленовых пакетах
- Длина — от 0,5 м до 15 м

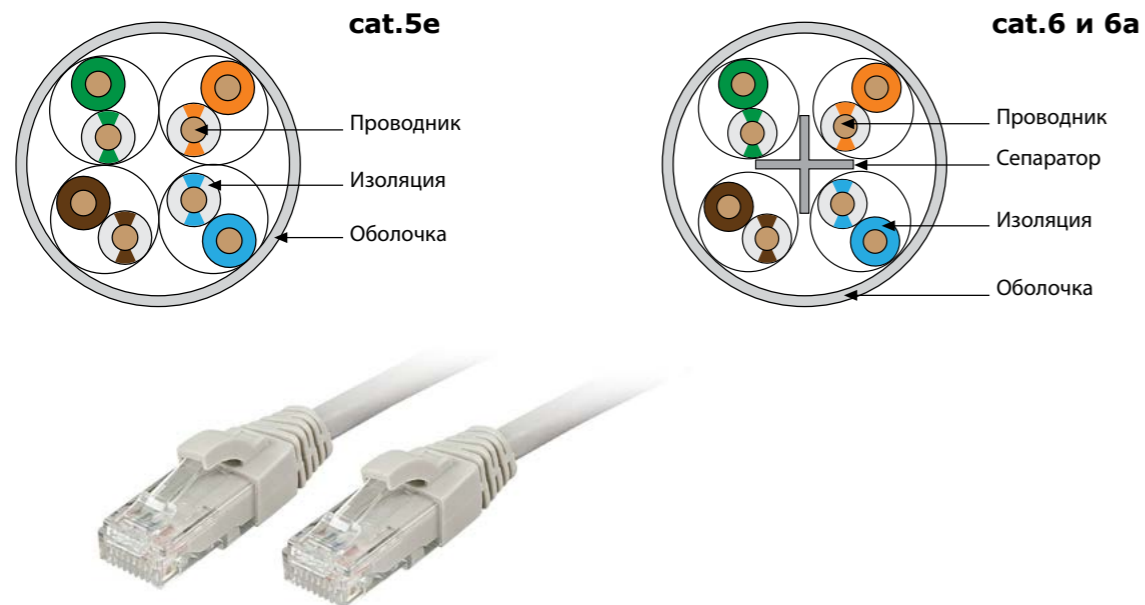

Характеристики

Тип коннекторов	2 x RJ45 (8P8C)		
Покрытие контактов	«золотое напыление» 50 мкм		
Разводка проводов	По стандарту TIA-568B		
Защитный колпачок	Литой, с защитой защелки		
Передача сигнала по каналу связи	По стандарту ANSI-TIA-568-C.2		
Категория	5e	6	6a
Полоса пропускания, МГц	100	250	500
Тип кабеля	U/UTP		
Количество пар	4		
Тип проводников	Многожильный (7 жил)		
Материал проводников	Чистая медь BC		
Диаметр проводников, AWG	26		
Материал изоляции проводников	Полиэтилен высокой плотности		
Материал внешней оболочки	LSZH		
Внешний диаметр оболочки, мм	3,7	4,8	7,5
Поддерживаемые приложения	1000BASE-T Gigabit Ethernet, 100BASE-TX Fast Ethernet, 10BASE-T Ethernet, голос, видео и другие приложения		
Диапазон температур, °C	от -20 до +60		
Гарантия	12 месяцев 50 лет — в составе СКС		
Упаковка	Индивидуальный полиэтиленовый пакет		

Таблица заказа

Код	Наименование
58651	Патч-корд Netko СКС UTP4 cat.5e, 0.5м, BC, серый, LSZH
58652	Патч-корд Netko СКС UTP4 cat.5e, 1.0м, BC, серый, LSZH
58655	Патч-корд Netko СКС UTP4 cat.5e, 1.5м, BC, серый, LSZH
58656	Патч-корд Netko СКС UTP4 cat.5e, 10.0м, BC, серый, LSZH
58657	Патч-корд Netko СКС UTP4 cat.5e, 15.0м, BC, серый, LSZH
58658	Патч-корд Netko СКС UTP4 cat.5e, 2.0м, BC, серый, LSZH
58659	Патч-корд Netko СКС UTP4 cat.5e, 3.0м, BC, серый, LSZH
58660	Патч-корд Netko СКС UTP4 cat.5e, 5.0м, BC, серый, LSZH
58661	Патч-корд Netko СКС UTP4 cat.5e, 7.0м, BC, серый, LSZH
58662	Патч-корд Netko СКС UTP4 cat.6, 0.5м, BC, серый, LSZH
58663	Патч-корд Netko СКС UTP4 cat.6, 1.0м, BC, серый, LSZH
58664	Патч-корд Netko СКС UTP4 cat.6, 2.0м, BC, серый, LSZH
58665	Патч-корд Netko СКС UTP4 cat.6, 3.0м, BC, серый, LSZH
58666	Патч-корд Netko СКС UTP4 cat.6, 5.0м, BC, серый, LSZH
58667	Патч-корд Netko СКС UTP4 cat.6a, 0.5м, BC, серый, LSZH
58668	Патч-корд Netko СКС UTP4 cat.6a, 1.0м, BC, серый, LSZH
58669	Патч-корд Netko СКС UTP4 cat.6a, 2.0м, BC, серый, LSZH
58670	Патч-корд Netko СКС UTP4 cat.6a, 3.0м, BC, серый, LSZH
58671	Патч-корд Netko СКС UTP4 cat.6a, 5.0м, BC, серый, LSZH



Патч-корды F/UTP4 LSZH cat.5e, cat.6 малодымный, не содержащий галогенов

Особенности:

- Коннекторы с «золотым напылением» 50 мкм
- Заливные колпачки с защитой защелки коннектора
- Категория 5e, 6
- Превышает требования стандартов EN 50173-1, ISO/IEC 11801, TIA-568
- Для использования в высокоскоростных системах передачи данных со скоростью до 1Гбит/с (cat. 5e) и до 10 Гбит/с (cat.6)
- Поставляется в индивидуальных полиэтиленовых пакетах
- Длина — от 0,5 м до 15 м

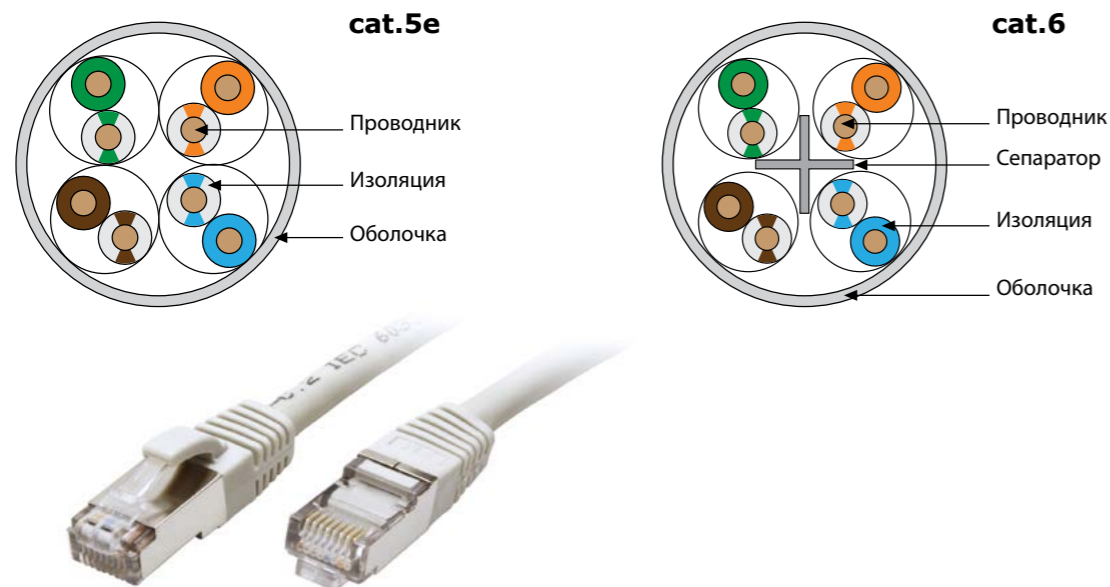

Характеристики

Тип коннекторов	2 x RJ45 (8P8C)	
Покрытие контактов	«золотое напыление» 50 мкм	
Разводка проводов	По стандарту TIA-568B	
Защитный колпачок	Литой, с защитой защелки	
Передача сигнала по каналу связи	По стандарту ANSI-TIA-568-C.2	
Категория	5e	6
Полоса пропускания, МГц	100	250
Тип кабеля	F/UTP	
Количество пар	4	
Тип проводников	Многожильный (7 жил)	
Материал проводников	Чистая медь BC	
Внутренний экран	Алюминиевая фольга	
Диаметр проводников, AWG	26	
Материал изоляции проводников	Полиэтилен высокой плотности	
Материал внешней оболочки	LSZH	
Внешний диаметр оболочки, мм	5,2	6
Поддерживаемые приложения	1000BASE-T Gigabit Ethernet, 100BASE-TX Fast Ethernet, 10BASE-T Ethernet, голос, видео и другие приложения	
Диапазон температур, °C	от -20 до +60	
Гарантия	12 месяцев	
Упаковка	50 лет — в составе СКС Индивидуальный полиэтиленовый пакет	

Таблица заказа

Код	Наименование
58641	Патч-корд Netko СКС FTP4 cat.5e, 0.5м, BC, серый, LSZH
58642	Патч-корд Netko СКС FTP4 cat.5e, 1.0м, BC, серый, LSZH
58643	Патч-корд Netko СКС FTP4 cat.5e, 2.0м, BC, серый, LSZH
58644	Патч-корд Netko СКС FTP4 cat.5e, 3.0м, BC, серый, LSZH
58645	Патч-корд Netko СКС FTP4 cat.5e, 5.0м, BC, серый, LSZH
58646	Патч-корд Netko СКС FTP4 cat.6, 0.5м, BC, серый, LSZH
58647	Патч-корд Netko СКС FTP4 cat.6, 1.0м, BC, серый, LSZH
58648	Патч-корд Netko СКС FTP4 cat.6, 2.0м, BC, серый, LSZH
58649	Патч-корд Netko СКС FTP4 cat.6, 3.0м, BC, серый, LSZH
58650	Патч-корд Netko СКС FTP4 cat.6, 5.0м, BC, серый, LSZH



Патч-панель UTP, cat.5e, Dual IDC

- 51957 10", 12 портов RJ45, 1U**
- 55763 19", 24 порта RJ45, 0,5U, компактная**
- 51117 19", 24 порта RJ45, 1U**
- 55045 19", 48 портов RJ45, 1U, компактная**
- 51119 19", 48 портов RJ45, 2U**

Особенности:

- Контакты с «золотым напылением» 50 мкм
- Категория 5e
- Превышает требования стандартов EN 50173, ISO/IEC 11801, TIA/EIA-568, ETL LAB
- Гарантия 50 лет (в составе СКС Netko)
- Для монтажа в шкаф или стойку 19", товар код 51957 — в шкаф 10"
- Патч-панели предназначены для разделки в них кабелей различных подсистем СКС и подключения отдельных составляющих сети друг к другу коммутационными шнурами
- Высота — 0,5U, 1U или 2U
- Количество портов: 24 или 48



Базовая комплектация

	24 порта	48 портов
Патч-панель	1 шт.	1 шт.
Комплект стяжек	1 упак.	1 упак.
Винт-Гайка	4 шт.	8 шт.

ХАРАКТЕРИСТИКИ



Код	51957	55763	51117	55045	51119
Категория	5e				
Полоса пропускания	100 МГц				
Исполнение	Неэкранированное				
Количество портов	12	24	24	48	48
Высота	1U	0,5U	1U	1U	2U
Тип разъемов	RJ45/8P8C				
Материал контактов в разьеме	Бронза, покрытая оловом				
Материал покрытия контактов в разьеме	«золотое напыление» 50 мкм				
Количество циклов переключения шнуров	Не менее 750-ти				
Тип контактов	110/Krone (Dual Type)				
Способ заделки кабеля	Горизонтальный				
Схема разводки	T568A/B				
Допустимый диаметр проводников	22 ~ 26 AWG				
Материал покрытия IDC контактов	Олово (100 мкд)				
Материал пластика	Высокопрочный, негорючий, соответствует UL94V-0				
Маркировка	Все порты пронумерованы, имеются дополнительные маркировочные площадки				
Монтаж	В шкаф 10"		Шкаф или стойка 19"		
Глубина в стойке, без / с органайзером	35 мм				
Материал несущей конструкции	Сталь 1,5 мм				
Цвет	Черный				
Сопротивление изоляции	не менее 500 МОм				
Предельно выдерживаемая нагрузка	1000 В, 60 Гц в течение 1 минуты				
Влажность	0 ~ 93%, отсутствие конденсата				
Сила тока	0,8А				
Электрическая прочность диэлектрика, VDC	1000V				
Контактное сопротивление разъемов	не более 20 мкОм				
Контактное сопротивление	не более 2,5 мкОм				
Соответствие стандартам	Превышает требования стандартов: ISO/IEC 11801, EN 50173 и TIA/EIA-568, ETL LAB				
Поддерживаемые приложения	1000BASE-T Gigabit Ethernet, 100BASE-TX Fast Ethernet, 10BASE-T Ethernet, голос, видео и другие приложения				
Диапазоны температур, °C	Хранение от -40 до +70. Эксплуатация от -10 до +60				
Упаковка	Индивидуальная - картонная коробка				
Размеры упаковки (коробка, ДхШхВ), мм	505x57x56				
Гарантия	50 лет в составе Netko СКС				



Патч-панель FTP, cat.5e, Dual Type IDC

55041 19", 24 порта RJ45, 1U

Особенности:

-  ■ Контакты с «золотым напылением» 50 мкм
-  ■ Категория 5e
-  ■ Полное экранирование
- Превышает требования стандартов EN 50173, ISO/IEC 11801, TIA/EIA-568, ETL LAB
- Гарантия 50 лет (в составе СКС Netko)
- Для монтажа в шкаф или стойку 19"
- Патч-панели предназначены для разделки в них кабелей различных подсистем СКС и подключения отдельных составляющих сети друг к другу коммутационными шнурами



Базовая комплектация

	24 порта
Патч-панель	1 шт.
Комплект стяжек	1 упак.
Винт-гайка	4 шт.

ХАРАКТЕРИСТИКИ

Код	55041
Категория	5e
Полоса пропускания	100 МГц
Исполнение	Полное экранирование
Количество портов	24
Высота	1U
Тип разъемов	RJ45/8P8C
Материал контактов в разьеме	Бронза, покрытая оловом
Материал покрытия контактов в разьеме	«золотое напыление» 50 мкм
Количество циклов переключения шнуров	Не менее 750-ти
Тип контактов	110/Krone (Dual Type)
Способ заделки кабеля	Вертикальный
Схема разводки	T568A/B
Допустимый диаметр проводников	22 ~ 26 AWG
Материал покрытия IDC контактов	Олово (100 мкд)
Материал пластика	Высокопрочный, негорючий, соответствует UL94V-0
Маркировка	Все порты пронумерованы, имеются дополнительные маркировочные площадки
Монтаж	Шкаф или стойка 19"
Глубина в стойке, без / с органайзером	94 мм
Материал несущей конструкции	Сталь 1,5 мм
Цвет	Черный
Сопротивление изоляции	не менее 500 МОм
Предельно выдерживаемая нагрузка	1000 В, 60 Гц в течение 1 минуты
Влажность	0 ~ 93%, отсутствие конденсата
Сила тока	0,8А
Электрическая прочность диэлектрика, VDC	1000V
Контактное сопротивление разъемов	не более 20 мкОм
Контактное сопротивление	не более 2,5 мкОм
Соответствие стандартам	Превышает требования стандартов: ISO/IEC 11801, EN 50173 и TIA/EIA-568, ETL LAB
Поддерживаемые приложения	1000BASE-T Gigabit Ethernet, 100BASE-TX Fast Ethernet, 10BASE-T Ethernet, голос, видео и другие приложения
Диапазоны температур, °С	Хранение от -40 до +70. Эксплуатация от -10 до +60
Упаковка	Индивидуальная - картонная коробка
Размеры упаковки (коробка, ДхШхВ), мм	505x57x56
Гарантия	50 лет в составе Netko СКС



Патч-панель UTP, cat.6, Dual IDC

- 55049** 19", 24 порта RJ45, 0,5U, компактная
- 55050** 19", 24 порта RJ45, 1U
- 54082** 19", 48 портов RJ45, 1U, компактная
- 51956** 19", 48 портов RJ45, 2U

Особенности:



■ Контакты с «золотым напылением» 50 мкм

■ Категория 6

■ Превышает требования стандартов EN 50173, ISO/IEC 11801, TIA/EIA-568, ETL LAB

■ Гарантия 50 лет (в составе СКС Netko)

■ Для монтажа в шкаф или стойку 19"

■ Патч-панели предназначены для разделки в них кабелей различных подсистем СКС и подключения отдельных составляющих сети друг к другу коммутационными шнурами

■ Высота 0,5U, 1U

■ Количество портов: 24 или 48

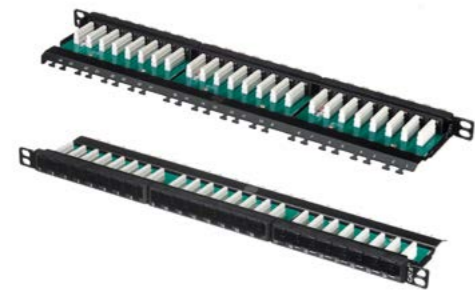

55049

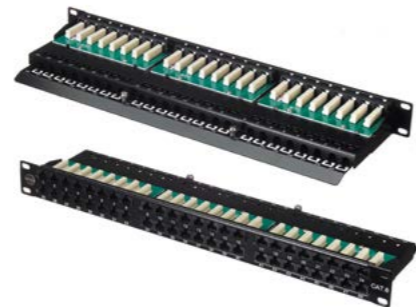

54082



55050



51956

Базовая комплектация

	24 порта	48 портов
Патч-панель	1 шт.	1 шт.
Комплект стяжек	1 упак.	1 упак.
Винт-Гайка	4 шт.	8 шт.

ХАРАКТЕРИСТИКИ

Код	55049	55050	54082	51956
Категория	6			
Полоса пропускания	250 МГц			
Исполнение	Неэкранированное			
Количество портов	24	24	48	48
Высота	0,5U	1U	1U	2U
Тип разъемов	RJ45/8P8C			
Материал контактов в разьеме	Бронза, покрытая оловом			
Материал покрытия контактов в разьеме	«золотое напыление» 50 мкм			
Количество циклов переключения шнуров	Не менее 750-ти			
Тип контактов	110/Krone (Dual Type)			
Способ заделки кабеля	Горизонтальный			
Схема разводки	T568A/B			
Допустимый диаметр проводников	22 ~ 26 AWG			
Материал покрытия IDC контактов	Олово (100 мкд)			
Материал пластика	Высокопрочный, негорючий, соответствует UL94V-0			
Маркировка	Все порты пронумерованы, имеются дополнительные маркировочные площадки			
Монтаж	Шкаф или стойка 19"			
Материал несущей конструкции	Сталь 1,5 мм			
Цвет	Черный			
Сопротивление изоляции	не менее 500 МОм			
Предельно выдерживаемая нагрузка	1000 В, 60 Гц в течение 1 минуты			
Влажность	0 ~ 93%, отсутствие конденсата			
Сила тока	0,8А			
Электрическая прочность диэлектрика, VDC	1000V			
Контактное сопротивление разъемов	не более 20 мКОм			
Контактное сопротивление	не более 2,5 мКОм			
Соответствие стандартам	Превышает требования стандартов: ISO/IEC 11801, EN 50173 и TIA/EIA-568, ETL LAB			
Поддерживаемые приложения	1000BASE-TX Gigabit Ethernet, 1000BASE-T Gigabit Ethernet, 100BASE-TX Fast Ethernet, 10BASE-T Ethernet, голос, видео и другие приложения			
Диапазоны температур, °С	Хранение от -40 до +70. Эксплуатация от -10 до +60			
Упаковка	Индивидуальная - картонная коробка			
Размеры упаковки (коробка, ДхШхВ), мм	505x57x56			
Гарантия	50 лет в составе Netko СКС			



Патч-панель FTP, cat.6, Dual Type IDC

55047 19", 24 порта RJ45, 1U

Особенности:



■ Контакты с «золотым напылением» 50 мкм



■ Категория 6

■ Полное экранирование

■ Превышает требования стандартов EN 50173, ISO/IEC 11801, TIA/EIA-568, ETL LAB

■ Гарантия 50 лет (в составе СКС Netko)

■ Для монтажа в шкаф или стойку 19"

■ Патч-панели предназначены для разделки в них кабелей различных подсистем СКС и подключения отдельных составляющих сети друг к другу коммутационными шнурами



Базовая комплектация

	24 порта
Патч-панель	1 шт.
Комплект стяжек	1 упак.
Винт-гайка	4 шт.

ХАРАКТЕРИСТИКИ

Код	55047
Категория	6
Полоса пропускания	250 МГц
Исполнение	Полное экранирование
Количество портов	24
Высота	1U
Тип разъемов	RJ45/8P8C
Материал контактов в разъеме	Бронза, покрытая оловом
Материал покрытия контактов в разъеме	«золотое напыление» 50 мкм
Количество циклов переключения шнуров	Не менее 750-ти
Тип контактов	110/Krone (Dual Type)
Способ заделки кабеля	Вертикальный
Схема разводки	T568A/B
Допустимый диаметр проводников	22 ~ 26 AWG
Материал покрытия IDC контактов	Олово (100 мкд)
Материал пластика	Высокопрочный, негорючий, соответствует UL94V-0
Маркировка	Все порты пронумерованы, имеются дополнительные маркировочные площадки
Монтаж	Шкаф или стойка 19"
Глубина в стойке, без / с органайзером	94 мм
Материал несущей конструкции	Сталь 1,5 мм
Цвет	Черный
Сопротивление изоляции	не менее 500 МОм
Предельно выдерживаемая нагрузка	1000 В, 60 Гц в течение 1 минуты
Влажность	0 ~ 93%, отсутствие конденсата
Сила тока	0,8А
Электрическая прочность диэлектрика, VDC	1000V
Контактное сопротивление разъемов	не более 20 мкОм
Контактное сопротивление	не более 2,5 мкОм
Соответствие стандартам	Превышает требования стандартов: ISO/IEC 11801, EN 50173 и TIA/EIA-568, ETL LAB
Поддерживаемые приложения	1000BASE-TX Gigabit Ethernet, 1000BASE-T Gigabit Ethernet, 100BASE-TX Fast Ethernet, 10BASE-T Ethernet, голос, видео и другие приложения
Диапазоны температур, °С	Хранение от -40 до +70. Эксплуатация от -10 до +60
Упаковка	Индивидуальная - картонная коробка
Размеры упаковки (коробка, ДхШхВ), мм	505x57x56
Гарантия	50 лет в составе Netko СКС



Патч-панель UTP и FTP, cat.6a, Dual IDC

54436 UTP 19", 24 порта RJ45, 1U

53971 FTP 19", 24 порта RJ45, 0,5U, компактная

Особенности:



■ Контакты с «золотым напылением» 50 мкм

■ Категория 6a

■ Превышает требования стандартов EN 50173, ISO/IEC 11801, TIA/EIA-568, ETL LAB

■ Гарантия 50 лет (в составе СКС Netko)

■ Для монтажа в шкаф или стойку 19"

■ Патч-панели предназначены для разделки в них кабелей различных подсистем СКС и подключения отдельных составляющих сети друг к другу коммутационными шнурами

■ Высота — 0,5U, 1U

■ Количество портов: 24



54436

53971

Базовая комплектация

Патч-панель	1 шт.
Комплект стяжек	1 упак.
Провод заземления	1 шт.

ХАРАКТЕРИСТИКИ

Код	53971/54836	
Категория	6a	
Полоса пропускания	500 МГц	
Исполнение	FTP Экранированное	UTP Неэкранированное
Количество портов	24	
Высота	0,5U	1U
Тип разъемов	RJ45/8P8C	
Материал контактов в разьеме	Бронза, покрытая оловом	
Материал покрытия контактов в разьеме	«золотое напыление» 50 мкм	
Количество циклов переподключения шнуров	Не менее 750-ти	
Тип контактов	110/Krone (Dual Type)	
Способ заделки кабеля	Горизонтальный	
Схема разводки	T568A/B	
Допустимый диаметр проводников	22 ~ 26 AWG	
Материал покрытия IDC контактов	Никель	Олово (100 мкд)
Материал пластика	Высокопрочный, негорючий, соответствует UL94V-0	
Маркировка	Все порты пронумерованы, имеются дополнительные маркировочные площадки	
Монтаж	Шкаф или стойка 19"	
Материал несущей конструкции	Сталь 1,5 мм	
Цвет	Черный	Черный
Сопротивление изоляции	не менее 500 МОм	
Предельно выдерживаемая нагрузка	1000 В, 60 Гц в течение 1 минуты	
Влажность	0 ~ 93%, отсутствие конденсата	
Сила тока	0,8А	
Электрическая прочность диэлектрика, VDC	1000V	
Контактное сопротивление разъемов	не более 20 мкОм	
Контактное сопротивление	не более 2,5 мкОм	
Соответствие стандартам	Превышает требования стандартов: ISO/IEC 11801, EN 50173 и TIA/EIA-568, ETL LAB	
Поддерживаемые приложения	1000BASE-TX Gigabit Ethernet, 1000BASE-T Gigabit Ethernet, 100BASE-TX Fast Ethernet, 10BASE-T Ethernet, голос, видео и другие приложения	
Диапазоны температур, °C	Хранение от -40 до +70. Эксплуатация от -10 до +60	
Упаковка	Индивидуальная - картонная коробка	
Размеры упаковки (коробка, ДхШхВ), мм	505x57x56	
Гарантия	50 лет в составе Netko СКС	



Модуль Keystone неэкранированный RJ-45, KE, белый

- 54435 cat.5e, 90°, без инструмента**
- 51958 cat.5e, 90°, под инструмент**
- 54138 cat.6, 90°, без инструмента**
- 54137 cat.6, 90°, под инструмент**
- 54439 cat.6a, 180°, под инструмент/без инструмента**
- 54441 cat.6a, 90°, без инструмента**
- 54440 cat.6a, 90°, под инструмент**



Модули иногда также называют «вставками». Наиболее распространенным, популярным и удобным среди различных форматов модулей является формат Keystone.

Модули могут быть как основным элементом в конструкции розетки, так и использоваться при сборке модульных патч-панелей.

Модуль с одной стороны имеет гнездо с контактами, в которое вставляется патч-корд, с другой стороны – контакты типа IDC (insulation displacement contact – монтаж с прорезанием изоляции) куда подводится магистральный кабель.

Для монтажа магистрального кабеля в контакты типа IDC необходим специальный инструмент. С помощью этого инструмента каждый проводник кабеля проталкивается между сужающимися ножами контактов типа IDC. Ножи разрезают полиэтиленовую оболочку проводника и соприкасаются непосредственно с медной жилой – происходит контакт. Контакты типа IDC бывают разного типа: 110, Krone, универсальные Dual IDC. Для разных типов IDC используют разные типы инструментов.

Физические характеристики			
Код	54435/51958	54138/54137	54439/54441/54440
Категория	5e	6	6A
Материал корпуса	ABS+PC, UL94V-0		
Материал контактов разъема	Никелевое напыление поверх бронзы		
Контакты IDC	Бронза, покрытая оловом		
Тип гнезда	RJ45/8P8C		
Совместим с кабелем	22 ~26AWG		
Способ заделки	Быстрая заделка / Заделка инструментом	Быстрая заделка / Заделка инструментом	Быстрая заделка / Заделка инструментом

Электрические характеристики			
Категория	5e	6	6A
Электрическая прочность диэлектрика	VDC 1000V		
Сила тока	0.8A		
Сопротивление изоляции	500MΩ		
Контактное сопротивление	<20mΩ		
Диапазон температур	-40°C +70°C		
Влажность	0~93%		

Характеристики			
Категория	5e	6	6A
Полоса пропускания	100	250	500
Соответствие стандартам	ISO/IEC 11801, EN 50173 и TIA/EIA-568	ANSI/TIA/EIA-568-B.2-1, ISO/IEC 11801	ANSI/TIA/EIA-568-C.2 Category Cat.6A, and ISO/IEC 11801 Class EA
Гарантия	1 год	1 год	1 год
Поддерживаемые приложения	1000BASE-T Gigabit Ethernet, 100BASE-TX Fast Ethernet, 10BASE-T Ethernet, голос, видео и другие приложения	1000BASE-TX Gigabit Ethernet, 1000BASE-T Gigabit Ethernet, 100BASE-TX Fast Ethernet, 10BASE-T Ethernet, голос, видео и другие приложения	10GBASE-T Ethernet, 1000BASE-TX Gigabit Ethernet, 1000BASE-T Gigabit Ethernet, 100BASE-TX Fast Ethernet, 10BASE-T Ethernet, голос, видео и другие приложения
Упаковка	Полиэтиленовый пакет		
Количество штук в коробке:	1 шт./пакетик		



Модуль Keystone экранированный RJ-45, KE, металллик

51115 cat.5e, 180°, без инструмента

54135 cat.5e, 90°, под инструмент

54085 cat.6, 90°, под инструмент

53968 cat.6a, 90°, под инструмент

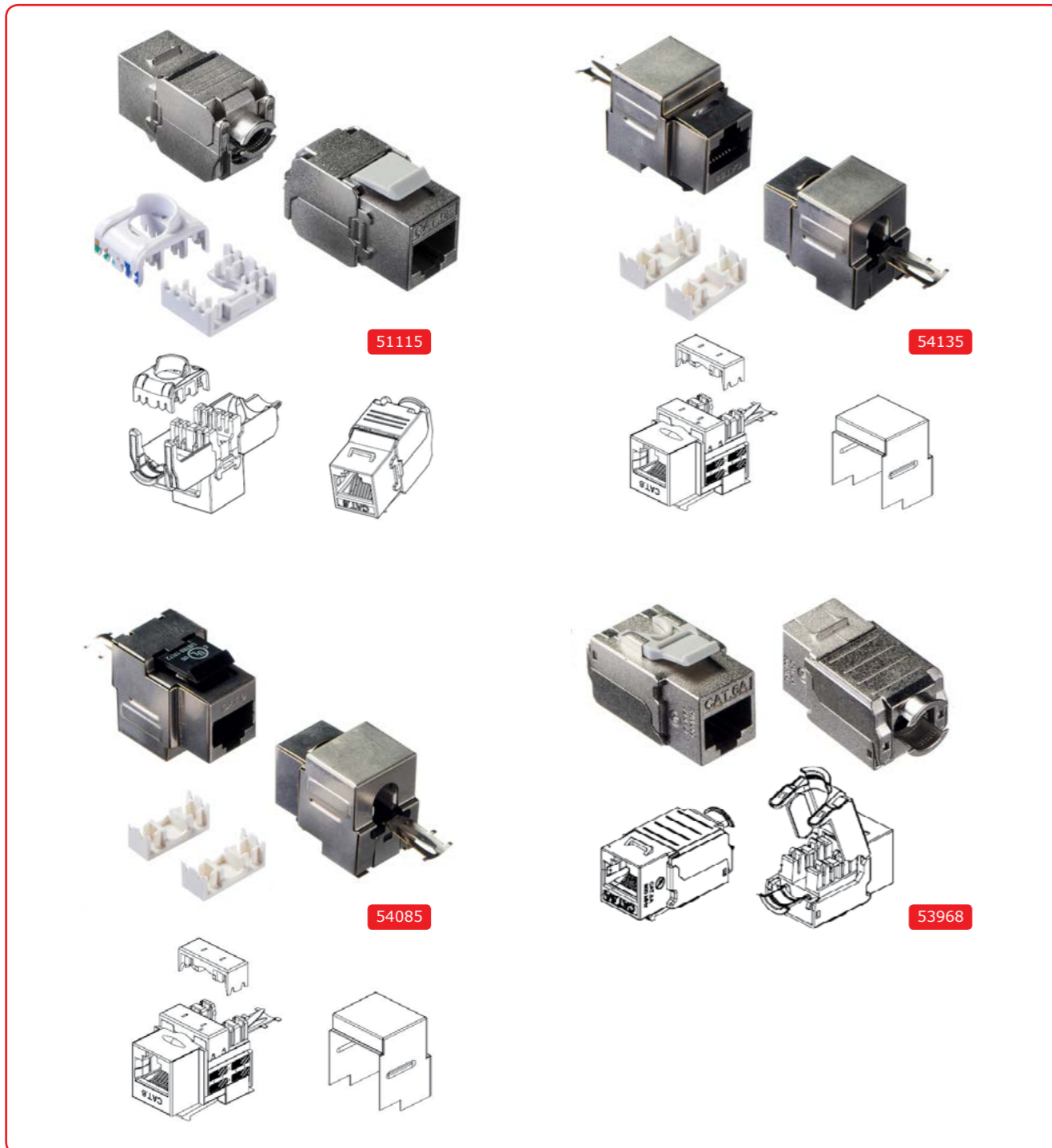

Физические характеристики

Код	51115 / 54135	54085	53968
Категория	5e	6	6A
Материал корпуса	ABS+PC, UL94V-0		
Материал экрана	Никелевое напыление поверх бронзы		
Материал контактов разъема	Никелевое напыление поверх бронзы		
Контакты IDC	Бронза, покрытая оловом		
Тип гнезда	RJ45/8P8C		
Совместим с кабелем	23 ~26AWG		
Способ заделки	Быстрая заделка / Заделка с инструментом	Заделка с инструментом	Заделка с инструментом

Электрические характеристики

Код	51115 / 54135	54085	53968
Категория	5e	6	6A
Электрическая прочность диэлектрика	VDC 1000V		
Сила тока	0.8A		
Сопротивление изоляции	500MΩ		
Контактное сопротивление	<20mΩ		
Диапазон температур	-40°C +70°C		
Влажность	0~93%		

Характеристики

	100	250	500
Полоса пропускания	100	250	500
Соответствие стандартам	ISO/IEC 11801, EN 50173, TIA/EIA-568	ANSI/TIA/EIA-568-B.2-1, ISO/IEC 11801	ANSI/TIA/EIA-568-C.2 Category Cat.6A, and ISO/IEC 11801Class EA
Поддерживаемые приложения	1000BASE-T Gigabit Ethernet, 100BASE-TX Fast Ethernet, 10BASE-T Ethernet, голос, видео и другие приложения	1000BASE-TX Gigabit Ethernet, 1000BASE-T Gigabit Ethernet, 100BASE-TX Fast Ethernet, 10BASE-T Ethernet, голос, видео и другие приложения	10GBASE-T Ethernet, 1000BASE-TX Gigabit Ethernet, 1000BASE-T Gigabit Ethernet, 100BASE-TX Fast Ethernet, 10BASE-T Ethernet, голос, видео и другие приложения
Упаковка	Полиэтиленовый пакет		
Количество штук в коробке:	1 шт./пакетик		



Розетка внешняя на плате, неэкранированная белая, РСВ

- 54399 1xRJ-45 cat.5e**
- 54400 2xRJ-45 cat.5e**
- 54402 1xRJ-45 cat.6**
- 54403 2xRJ-45 cat.6**

Особенности:



Розетки можно крепить на стену при помощи двустороннего клейкого основания или двух шурупов

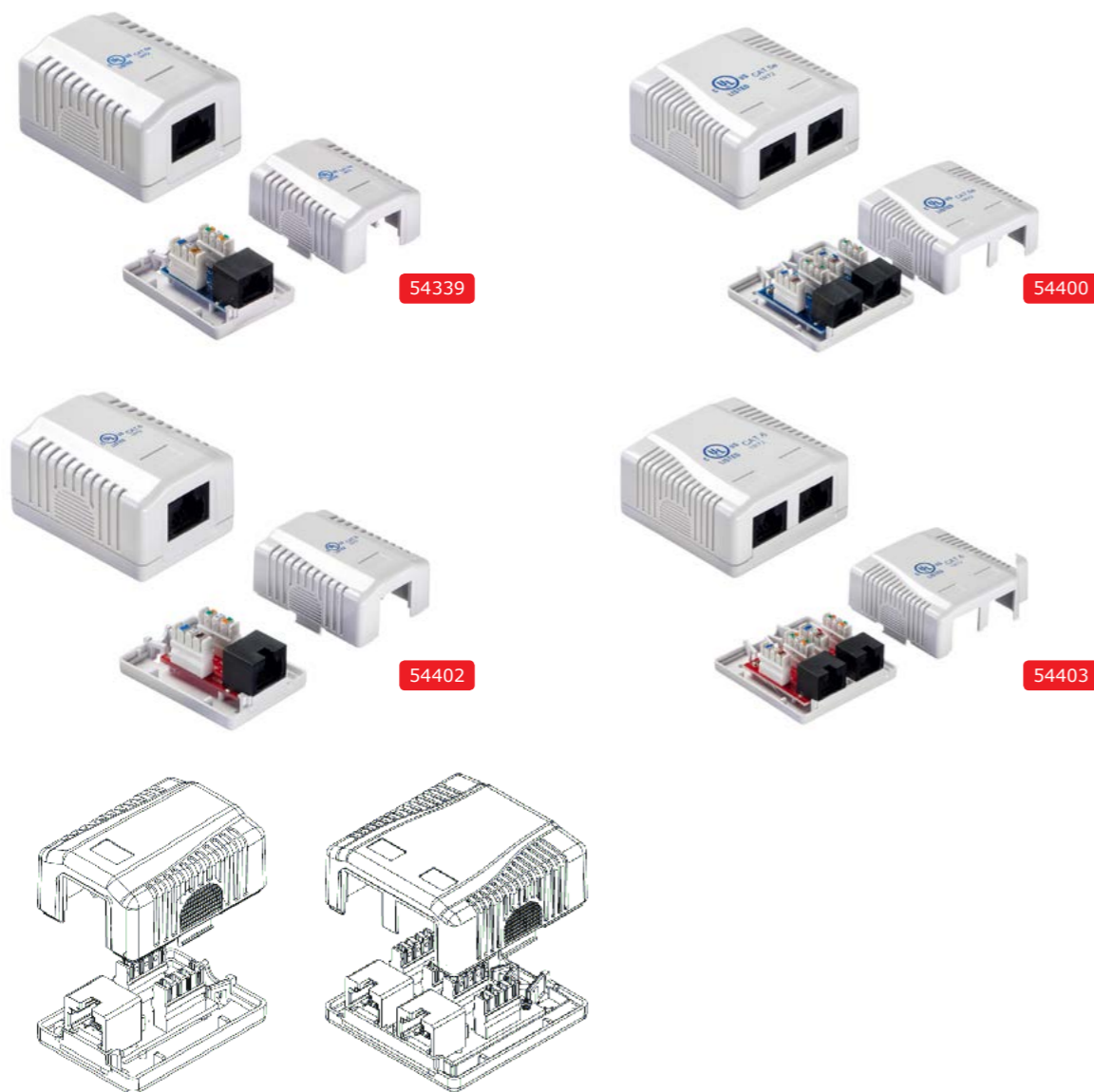

Физические характеристики

Код	54399	54400	54402	54403
Категория	5e	5e	6	6
Количество портов	1	2	1	2
Тип	На основе платы			
Материал корпуса	ABS			
Материал контактов разъема	медь с «золотым напылением» 3U"			
Контакты IDC	медь с «серебряным напылением» 6U"			
Габариты, мм	54x39x59,5	61x59x29,5	54x39x29,5	61x59x29,5

Электрические характеристики

Электрическая прочность диэлектрика	1000V RMS 60HZ за 1мин			
Сила тока	1.5A			
Сопротивление изоляции	1000MEGOMS MIN @500VDC			
Контактное сопротивление	100MILLIOMS MAX			
Диапазон температур	-40°C до + 85°C			
Влажность	до 70%			
Полоса пропускания	100	100	250	250
Соответствие стандартам	ISO/IEC 11801, EN 50173, TIA/EIA-568		ANSI/TIA/EIA-568-B.2-1, ISO/IEC 11801	
Поддерживаемые приложения	1000BASE-T Gigabit Ethernet, 100BASE-TX Fast Ethernet, 10BASE-T Ethernet, голос, видео и другие приложения		1000BASE-TX Gigabit Ethernet, 1000BASE-T Gigabit Ethernet, 100BASE-TX Fast Ethernet, 10BASE-T Ethernet, голос, видео и другие приложения	
Упаковка	Полиэтиленовый пакет			

Каждая зарегистрированная инсталляция СКС Netko защищена 50-летней гарантией, которая подтверждается сертификатом:

Пример сертификата, подтверждающего гарантию 50 лет на продукцию Netko ▶



ГАРАНТИЙНОЕ ОБЯЗАТЕЛЬСТВО НА СТРУКТУРИРОВАННУЮ КАБЕЛЬНУЮ СИСТЕМУ Netko

ОБЩИЕ ПОЛОЖЕНИЯ

Данное гарантийное обязательство является приложением к сертификату на Структурированную кабельную систему (СКС) Netko. Данное обязательство может быть изменено компанией Netko в связи с выпуском новых компонентов, а также в связи с появлением новых стандартов или их изменением.

УСЛОВИЯ ПРЕДОСТАВЛЕНИЯ ГАРАНТИИ

Системная гарантия 50 лет на СКС Netko предоставляется при следующих условиях:

1. Монтаж и тестирование СКС Netko проводилось сертифицированным инсталлятором и в штате компании, на момент тестирования, был хотя бы один специалист с действующим сертификатом Netko.
2. В СКС Netko используются компоненты, которые входят в список разрешенных к использованию компонентов СКС Netko.
3. Компоненты СКС Netko были приобретены у компании — уполномоченного дистрибьютора СКС Netko или у авторизованных партнеров, обладающих правом предоставления расширенной гарантии на них.
4. Компания — уполномоченный дистрибьютор СКС Netko — подтвердила соответствие результатов тестирования установленным стандартам и правильность заполнения документов.
5. Владельцу СКС Netko был выдан сертификат, который подтверждает правильность разработанного проекта, качество монтажа и соответствие характеристик линий международным стандартам.

ОГРАНИЧЕНИЯ

Гарантийное обязательство теряет силу при следующих условиях:

1. Нарушены необходимые условия гарантийного обязательства.
2. Неисправность любого компонента или системы целиком возникла в результате механического, термического, химического или любого другого повреждения, а также по причине форс-мажорных обстоятельств, таких как наводнение, пожар и т.п.
3. Неисправность СКС Netko возникла в результате неправильной эксплуатации.
4. При ошибках в проектировании со стороны заказчика

ПРАВА ВЛАДЕЛЬЦА КАБЕЛЬНОЙ СИСТЕМЫ

В процессе эксплуатации установленной и сертифицированной СКС Netko ее владелец имеет право на следующие действия:

1. Выполнять подключение высокоскоростного активного оборудования в точках интерфейса кабельной системы с помощью оконечных аппаратных шнуров, входящих в список разрешенных к использованию компонентов СКС Netko и подключение среднескоростного оборудования оконечными аппаратными шнурами, входящими в их стандартную комплектацию.

2. Осуществлять коммутацию или перекоммутацию трактов передачи сигнала с помощью аппаратных и коммутационных шнуров, входящих в список разрешенных к использованию компонентов СКС Netko.
3. Привлекать сертифицированного инсталлятора по выполнению работ по расширению или изменению существующей СКС Netko.

ПОРЯДОК РЕАЛИЗАЦИИ ГАРАНТИЙНОГО ОБЯЗАТЕЛЬСТВА

При реализации гарантийного обязательства компании — уполномоченного дистрибьютора СКС Netko бесплатное устранение неисправностей производится компанией инсталлятором, которая выполнила монтаж сертифицированной СКС Netko. Бесплатное устранение неисправностей производится в случаях выявления заводского брака в компоненте (компонентах) СКС Netko и в случаях, когда компанией инсталлятором были допущены ошибки при монтаже, повлекшие за собой нарушение заявленных характеристик кабельной системы.

Компания уполномоченный дистрибьютор СКС Netko непосредственно выполняет работы по гарантийному обязательству или привлекает к выполнению работ другого сертифицированного инсталлятора в тех случаях, когда сертифицированный инсталлятор прекратил свою деятельность, а также когда отношения компании — уполномоченного дистрибьютора СКС Netko и сертифицированного инсталлятора прекратились по той или иной причине (разрыв партнерских отношений по инициативе той или другой стороны).

При возникновении необходимости в применении гарантийного обязательства следует сначала обратиться к сертифицированному инсталлятору, который выполнил монтаж СКС Netko. При недостатке полномочий сертифицированного инсталлятора для реализации гарантийного обязательства или в иных случаях следует обращаться в компанию — уполномоченного дистрибьютора СКС Netko. При поступлении обращения специалисты сертифицированного инсталлятора или компании — уполномоченного дистрибьютора СКС Netko определяют причину неисправности и извещают о полученных результатах владельца кабельной системы. Если обнаруженная неисправность попадает под действие данного гарантийного обязательства,

сертифицированный инсталлятор или компания — уполномоченный дистрибьютор СКС Netko выполняет ее исправление.

СРОКИ ВЫПОЛНЕНИЯ ГАРАНТИЙНОГО ОБЯЗАТЕЛЬСТВА

Компания — уполномоченный дистрибьютор СКС Netko гарантирует следующие сроки исправления неисправностей СКС Netko с момента получения заявки, которые попадают под действие данного гарантийного обязательства:

Замена неисправного компонента, не требующего установки:

Срок обычно равен — 3 рабочих дня.
Не будет превышать — 28 рабочих дней.

Замена неисправного компонента, требующего установки:

Срок обычно равен — 7 рабочих дней.
Не будет превышать — 35 рабочих дней.

Исправление недоработок, допущенных на этапе монтажа, без замены компонентов:

Срок обычно равен — 3 рабочих дня.
Не будет превышать — 7 рабочих дней.

Восстановление исправности СКС Netko®, в случае выявления недочетов монтажа:

Срок обычно равен — 7 рабочих дней.
Не будет превышать — 35 рабочих дней.
Сроки исправления неисправностей, не попадающих под действие данного гарантийного обязательства, согласуется в каждом случае индивидуально.

Подробная информация представлена на сайте www.netko.ru

Под тм Netko выпускается несколько групп товаров:

Netko Cable

- кабель витая пара, в т.ч. многопарный кабель
- коаксиальный кабель
- телефонный кабель
- оптический кабель
- акустический кабель
- сигнальный кабель

Netko Accessories

- зарядные устройства USB для телефонов и других устройств
- устройства закладки кабеля
- патч корды, USB кабели, кабели питания, шнуры, соединители
- аксессуары СКС (коннекторы, розетки, маркировочные товары)
- крепежные изделия (скоба, стяжки), крепежные изделия для СИП
- монтажный инструмент
- кроссовое оборудование (коробки распределительные, плинты, кроссы 110 типа, рамы опорные)
- кабель каналы, трубы гофрированные и аксессуары
- тестеры кабельные и мультиметры
- волоконно-оптическое оборудование

Netko Active

- Power Over Ethernet, PoE Комплекты
- Коммутаторы (свитч) и маршрутизаторы (роутер)
- Оборудование передачи сигналов по витой паре UTP Video

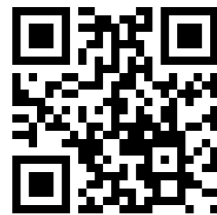

Весь ассортимент продукции представлен на сайте netko.ru



Netko Cabinets

Телекоммуникационные шкафы 19"

- Антивандальные шкафы
- Корпуса 19" компьютерные
- Напольные шкафы 19"
- Настенные и напольные шкафы CC и CB серии
- Настенные шкафы 10" Серии WS SOHO 200мм
- Настенные шкафы 10" Серии WS SOHO 280мм
- Настенные шкафы 19" Серии EW, WM, ZH, ST2W
- Настенные шкафы 19" Серии WS

Стойки 19"

- Стойки 19" однорамные и двухрамные

Аксессуары для шкафов

- Вентиляторные полки и блоки
- Двери для напольных шкафов T2, TS, TE
- Двери для шкафов серии WM и WS
- Запасные части и аксессуары
- Крепежные наборы
- Органайзеры и заглушки
- Полки и консоли

Блоки розеток

Патч-панели



Весь ассортимент продукции представлен на сайте www.Netko-Cabinet.ru





Спрашивайте пассивное и активное оборудование тм Netko:

- **Кабель:**
витая пара;
коаксиальный, в т.ч и для видеонаблюдения;
телефонный;
акустический;
сигнальный, в т.ч. и огнестойкий;
оптический.
- **Аксессуары СКС:**
розетки, модули, коннекторы, патч-корды.
- **Телекоммуникационные шкафы, стойки и аксессуары к ним:**
блоки розеток, патч-панели, органайзеры.
- **Инструменты, мультиметры, тестеры.**
- **Кроссовое оборудование.**
- **Оборудование для прокладки кабеля:**
гофра, кабель-каналы, металлорукав, стяжки.
- **Шнуры аудио-видео, USB кабели.**
- **Активно оборудование:**
коммутаторы, маршрутизаторы.

netko.ru

